

**Kodak** alaris

# ドキュメントスキャナー 製品ラインアップカタログ

Document Scanner Lineup Catalog

## Professional A3 Scanner



i5850  
i5650/i5250  
i4850/i4650/i4250

## Standard A3 Scanner



S3140Max  
S3120Max  
S3100f/S3100  
S3060f/S3060

## Standard A4 Scanner



S2085f  
S2080w/2060w  
ScanStation 730EX Plus  
S2070/S2050

## Entry A4 Scanner



E1040/E1030  
ScanMate i940

2024.03

# Contents

アイコン説明	2
2023 Scanner Line of the Year 受賞	3
Professional A3 対応モデル	
<b>KODAK i5850 Scanner / KODAK i5650 Scanner / KODAK i5250 Scanner</b>	6
<b>KODAK i4850 Scanner / KODAK i4650 Scanner / KODAK i4250 Scanner</b>	8
Standard A3 対応モデル	
<b>KODAK S3140 Max Scanner / KODAK S3120 Max Scanner / KODAK S3100f Scanner / KODAK S3100 Scanner</b>	
<b>KODAK S3060f Scanner / KODAK S3060 Scanner</b>	12
Standard A4 対応モデル	
<b>KODAK S2085f Scanner</b>	15
<b>KODAK ScanStation 730EX Plus Scanner / KODAK S2080w Scanner / KODAK S2060w Scanner</b>	16
<b>KODAK S2070 Scanner / KODAK S2050 Scanner</b>	17
Entry A4 対応モデル	
<b>KODAK ScanMate i940 Scanner / KODAK E1040 Scanner / KODAK E1030 Scanner</b>	20
フラットベッド	
S2000 リーガルフラットベッドアクセサリ / <b>KODAK A3 サイズフラットベッドアクセサリ</b>	
S2000 パスポートフラットベッドアクセサリ	22
<b>KODAK キャプチャプロ ソフトウェア</b>	24
スマートタッチ	28
<b>KODAK Info Input Solution</b>	32
INfuse Smart Connected Scanning Solution	34
オプション・消耗品	36
コダック スキャナー保守サービスについて	38
Professional Service by Kodak Alaris	40
Information Links	41
導入・活用事例	42
パーフェクトページ	44
Usability	48
スキャナー選択ガイド	52

## アイコン説明

<b>XX</b> 枚/分	<b>カラー処理速度 ●枚/分</b> 200dpi スキャン時に A4 書類を 1 分間で処理可能な枚数です。	<b>XX</b> 枚/分	<b>白黒処理速度 ●枚/分</b> 200dpi スキャン時に A4 書類を 1 分間で処理可能な枚数です。	<b>A4</b> フラット ベッド	<b>A4 フラットベッド搭載</b> スキャナー本体一体型の A4 ブックエッジフラットベッドスキャナー搭載	<b>重送検知</b> 超音波式 Xヶ所	<b>重送検知</b> 超音波センサーによって、スキャン時の原稿の重送を検知します。
<b>切替</b> 式 ホワイト バック グラウンド	<b>切替式ホワイトバックグラウンド</b> ドライバの設定で原稿読み取り部の背景色を自動切替します。	<b>排紙</b> コントロール	<b>排紙コントロール</b> スキャン後の原稿の散らばりを抑える搬送技術です。	<b>ロング</b> ドキュメント モード	<b>ロングドキュメントモード</b> 86cm 以上の原稿のスキャンを実行します。	<b>デュアル</b> LED	<b>デュアル LED</b> LED のラインを片面に 2 列 (両面で 4 列) 搭載。書類の折れやシワによる影が目立たない高品質なイメージを生成します。
<b>カラー</b> パッチ	<b>カラーパッチ</b> 白黒スキャンとカラーを切り替えたい原稿の前に専用のパッチシートを挿入することでスキャン方法を切り替えます。	<b>SMART TOUCH</b>	<b>スマートタッチ</b> 予め設定した業務設定をスキャナー本体のコントロールパネルで選択してワンタッチで簡単にスキャンできます。	<b>切替</b> 式 ストレート パス	<b>切替式ストレートパス</b> デリケートな書類や、搬送の難しい書類をワンタッチでストレート搬送に切り替えます。	<b>IDP</b>	<b>インテリジェント ドキュメント プロテクション</b> 別の紙が添付された書類がスキャンされる時に、原稿に与えるダメージを最小限に抑えます。
<b>グラフィック</b> ディスプレイ	<b>グラフィックディスプレイ</b> スマートタッチの業務内容やエラーをスキャナー本体のディスプレイで確認できます。	<b>タッチ</b> パネル	<b>タッチパネル</b> オプション機能の選択や、メンテナンスメニューを本体パネル上から操作できます。	<b>プラス</b> チック カード対応	<b>プラスチックカード対応</b> 厚さ 1.2mm のプラスチックカードがスキャンできます。	<b>USB</b> バス パワー	<b>USB バスパワー</b> USB ケーブルのみでスキャンが可能です。
<b>カラー</b> タッチ スクリーン	<b>カラータッチスクリーン</b> 本体ディスプレイに表示されたメニューを指で選択して操作できます。	<b>ボイス</b> アタッチ メント 機能	<b>ボイスアタッチメント機能</b> 操作時に録音した音声ファイルを添付してスキャンイメージと同時に出力できます。	<b>ストレート</b> パス	<b>ストレートパス</b> フィードした原稿をストレートに排紙します。	<b>ロータリー</b> パス	<b>ロータリーパス</b> フィードした原稿をターンして排紙します。
<b>オン</b> ボード 画像 処理	<b>オンボード画像処理</b> 高品質イメージ処理技術 Perfect Page をスキャナー本体内で実行しホストデバイスに負荷がありません。	<b>Wi-Fi</b>	<b>Wi-Fi</b> 無線 LAN ネットワーク対応。802.11 b/g/n をサポートしています。	<b>LAN</b>	<b>LAN</b> 有線ネットワークに接続するための Ethernet ポート (10/100) を搭載しています。	<b>PC</b> レス	<b>PC レス</b> 制御用 PC が不要です。
<b>PERFECT PAGE</b>	<b>Perfect Page</b> 高品質イメージを生成するコダック独自のイメージ処理技術です。	<b>エレクトロ</b> ニク カラー ドロップ アウト	<b>エレクトロニクカラードロップアウト</b> 白黒スキャン時に赤、緑、青いずれかの色をドロップアウトしたイメージを生成します。	<b>自動</b> カラー 識別	<b>自動カラー識別</b> 原稿の色を検知してカラー / 白黒スキャンの切り替えを自動で実行します。	<b>マルチ</b> カラー ドロップ アウト	<b>マルチカラードロップアウト</b> 白黒スキャン時に最大 5 色までの色を同時にドロップアウトします。
<b>自動</b> 方向 修正	<b>自動方向修正</b> 原稿上の活字の向きを認識してイメージを自動で正像に補正します。	<b>自動</b> 白紙 削除	<b>自動白紙削除</b> スキャンイメージのデータ容量や情報量から判断して、白紙イメージを自動削除します。	<b>プリンタ</b> オプション	<b>プリンタオプション</b> スキャン原稿にカウンタや日付等を印字するオプションです。スキャン前に表面またはスキャン後に裏面に印字します。	<b>CPS</b> ( <b>無償</b> 版) X	<b>キャプチャプロ ソフトウェア</b> スキャンアプリケーションソフトウェアです。
<b>CPS</b> ( <b>無償</b> 版)	<b>キャプチャプロ ソフトウェア リミテッドエディション</b> キャプチャプロ ソフトウェアの簡易版で無償ソフトウェアです。	<b>フラット</b> ベッド オプション X	<b>フラットベッドオプション</b> デリケートな書類などをオプションのフラットベッドを使用してイメージを取得できます。	<b>Win</b> OS	<b>Windows 対応</b> Microsoft Windows 対応スキャナードライバが提供されます。		



# 2023 Scanner Line of the Year 受賞

## 8年間で7度目の受賞

### 受賞歴を誇る「BLI」が認めた性能と信頼性

コダックアラリスは、ドキュメントイメージング関連のハードウェア、ソフトウェア、およびサービスの世界有数の独立評価者である Keypoint Intelligence 社 が 実施 する [BLI 2023 Scanner Line of the Year Award] を受賞しました。

コダックアラリスのスキャナーは、小型デスクトップから大容量高速スキャナーに至るまで、信頼性が高く、ほぼすべてのドキュメントをスキャンでき、テストしたすべてのメーカーの中で最高の OCR 結果と圧縮機能を提供したことに加え、ワークフローの自動化と分散キャプチャソリューションを支える卓越した製品ラインナップであることが高く評価されました。



Kodak Alaris

BLI 2023 Scanner Line of the Year

### Winter 2017 Pick Award

BLI は大容量スキャナー製品カテゴリーの 2017 年冬季最優秀製品として i5650 スキャナーを選びました。

BLI は、選考理由として、大規模なラボでのテストにおける申し分のない信頼性と優れたパフォーマンスを挙げています。

Ellerman 氏は次のように語っています。「コダック アラリスの i5650 スキャナーは BLI の一連のテストで優れた結果をだしました。BLI の 125,000 回の信頼性テストにおける申し分のないパフォーマンスに加え、今までに BLI がテストした最速のスキャン デバイスの中で抜きん出た製品であることも証明しています。」



### Line of the Year とは

BLI Line of the Year は、Keypoint Intelligence の厳格なラボテストにおいて競合他社を凌ぐ、幅広いハードウェアまたはソフトウェア製品を提供する企業に贈られます。アナリストは、ポートフォリオ全体における使いやすさ、機能、性能、価値を考慮し、全体的に最も優れていると判断された製品ラインを提供するベンダーに年間最優秀ラインナップ賞を授与します。

“ 「ドキュメントスキャンの分野は、コダックアラリスの独壇場です。」と語るのは、Keypoint Intelligence のオフィスグループで上級アナリストを務める Lee Davis 氏です。

「当社のテストにより、コダックアラリスのスキャナーは競合製品と比べて、メディア処理、画質、OCR の精度、ファイル圧縮、ワークフロー自動化機能において優れていることが明らかになりました。」

”

### Pick Award

BLI が 2 ヶ月以上にわたり実施するさまざまなテストに対して、最も優れた評価を得た製品に贈られる「Pick Award」も、毎回コダックドキュメントスキャナーが選ばれています。

2024 年 Pick Award 受賞

KODAK S3120 Max Scanner



2022 年 Pick Award 受賞

KODAK S3140 Max Scanner



2021 年 Pick Award 受賞

KODAK S3100 シリーズ



2018 年 Pick Award 受賞

KODAK S2000 シリーズ



### Buyers Lab (BLI) とは

Buyers Lab (BLI) は、グローバルなドキュメントイメージング業界において、中立的で信頼が高い、製品情報とテストデータを提供しています。50 年以上にわたり、購入者が、BLI の情報を参考に製品の特徴を理解した上で、より最適な購入の意識決定を行えるよう支援しています。

# Scanners from Kodak Alaris

## Professional : A3 対応モデル

**特長** 連続運用、耐久性、メンテナンス性に優れたプロフェッショナルモデル。

**対象** 大量のドキュメントを迅速に処理する必要があるクリティカルな業務に最適。



i5850

210 枚/分 210 枚/分

¥9,350,000  
(税込 ¥10,285,000)



i5650

180 枚/分 180 枚/分

¥5,720,000  
(税込 ¥6,292,000)



i5250

150 枚/分 150 枚/分

¥3,630,000  
(税込 ¥3,993,000)



i4850

160 枚/分 160 枚/分

¥3,000,000  
(税込 ¥3,300,000)



i4650

145 枚/分 145 枚/分

¥2,400,000  
(税込 ¥2,640,000)



i4250

110 枚/分 110 枚/分

¥1,375,000  
(税込 ¥1,512,500)

## Standard : A4 対応モデル

**特長** 高品質でありながらコンパクト設計。無線ネットワークモデルは設置場所を選びません。

**対象** 中堅企業から、ワークグループ、受付処理に最適。無線ネットワーク対応モデルはオフィス内だけでなく倉庫や店舗内などへも設置が可能。



S2085f

85 枚/分 85 枚/分 LAN

¥348,000  
(税込 ¥382,800)



S2080w

80 枚/分 80 枚/分 LAN WiFi

¥214,000  
(税込 ¥235,400)



S2060w

60 枚/分 60 枚/分 LAN WiFi

¥154,000  
(税込 ¥169,400)



ScanStation 730EX Plus

60 枚/分 70 枚/分 LAN

¥330,000  
(税込 ¥363,000)



S2070

70 枚/分 70 枚/分

¥143,000  
(税込 ¥157,300)



S2050

50 枚/分 50 枚/分

¥107,000  
(税込 ¥117,700)

## Standard : A3 対応モデル

**特長** コストパフォーマンスに優れたスタンダードモデル。集中から分散処理まで幅広い業務に対応。

**対象** ハイボリュームのスキャン処理に対応。ネットワーク対応モデルは AI-OCR 活用 of 分散スキャンなどコネクテッドビジネスモデルにも適応。



S3140 Max

S3120 Max

140 枚/分 140 枚/分 LAN

120 枚/分 120 枚/分 LAN

¥1,278,000  
(税込 ¥1,405,800)

¥929,000  
(税込 ¥1,021,900)



S3100f

S3100

S3060f

S3060

100 枚/分 100 枚/分 LAN

100 枚/分 100 枚/分 LAN

60 枚/分 60 枚/分 LAN

60 枚/分 60 枚/分 LAN

¥697,000  
(税込 ¥766,700)

¥638,000  
(税込 ¥701,800)

¥522,000  
(税込 ¥574,200)

¥464,000  
(税込 ¥510,400)

## Entry : A4 対応モデル

**特長** 省スペース、ローコストモデル

**対象** ビジネスパーソンの個人利用、SOHO などの少量のスキャン処理に。



E1040

E1030

40 枚/分 40 枚/分

30 枚/分 30 枚/分

¥82,000  
(税込 ¥90,200)

¥64,000  
(税込 ¥70,400)



ScanMate i940

15 枚/分 20 枚/分

¥33,000  
(税込 ¥36,300)





# Professional A3 対応モデル

## KODAK i5850 Scanner

製品型番 (CAT) 1615962 / 本体価格 ¥9,350,000  
(税込 ¥10,285,000)

210 210 CPS  
枚/分 枚/分 (製品版) G

## KODAK i5650 Scanner

製品型番 (CAT) 1207844 / 本体価格 ¥5,720,000  
(税込 ¥6,292,000)

180 180 CPS  
枚/分 枚/分 (製品版) F

## KODAK i5250 Scanner

製品型番 (CAT) 1524677 / 本体価格 ¥3,630,000  
(税込 ¥3,993,000)

150 150 CPS  
枚/分 枚/分 (製品版) E



### 一日数十万枚の処理にも耐えるコダックのフラグシップモデル

#### KODAK i5850 Scanner

i5850 は、耐久性に優れ、集中処理センターや電子化の受託業務など、膨大な量の書類を短時間で正確に処理することが求められる環境に最適なスキャナーです。

最大 210 枚/分 (A4 横送り) の速度で処理が可能です。解像度 300dpi の場合でも、白黒とカラーで両面を同時に出力した場合でも、最高速度を維持します \*1。また、最長 4.6 メートルの長尺書類 \*2 から 6.3 センチメートル四方の小さな紙や薄手の紙から厚紙まで、幅広い種類の紙に対応します。

\*1 解像度 (400dpi 以上) やスキャン条件によって、速度が落ちる場合があります。

\*2 解像度やスキャン条件、書類搬送時の斜行によって長さが制限される場合があります。

### 厳しい業務の要件にも応える多彩な機能

#### KODAK i5850 / i5650 / i5250 Scanner

#### 混在書類のスキャンに最適な自動イメージ処理機能

様々な種類の書類をまとめて処理する際に便利なイメージ処理機能を採用しています。スキャンと同時に、自動で実行するため、作業効率が飛躍的に向上します。

### コダック独自のイメージ処理技術「Perfect Page」を採用

自動傾き修正や自動枠消しなどにより、一回のスキャンで高品質なイメージを取り込めるイメージ処理技術「Perfect Page」を採用しています。書類ごとにコントラストやしきい値を自動調整する「i-Thresholding」により、コントラストの低い書類やトレーシングペーパーのような透過性の高い書類をまとめてスキャンする場合でも、書類ごとに最適なイメージの読み取りが可能 (白黒スキャンの場合)。書類に応じた設定の切り替えの手間を省きます。

### 安定して高品質なイメージを提供

#### 高解像 CCD センサーを使用

光学解像度 600dpi の CCD センサーを採用しており、細かい字でも鮮明に読み取ります。

#### 2方向からの照射でクリアなイメージを出力

LED ランプを片面に 2 本 (両面で 4 本) 搭載し、2 方向から書類を照射することで折りやシワによる影を防ぎ、ノイズのないクリアなイメージを出力します。

### オペレーターの負担を軽減する充実した機能



#### 業務効率を改善するタッチパネル

タッチパネルレスキャンの開始と停止は、手元のパネルで操作が可能です。また、重送検知センサーを OFF にする「重送スキップ」や、インプリンタ (オプション) で一時的に印字位置を変更する「印字オフセット」も設定できるうえ、消耗品の交換時期も表示されます。

#### メンテナンスカウンタ表示

消耗品の交換時期を表示。つねにスキャナーが良好な状態で使用できるようにサポートします。

#### 高さ調整が可能

オペレータに合わせてエレベータで高さ調整可能なペディスタルを採用。(i5850 のみ)

#### バックグラウンド (背景色) の切替が容易

書類の厚さや種類に応じて背景色を変更したい場合 (例: 両面原稿の裏書き防止)、あらかじめ用意したスキャン設定を選択するだけで、白と黒を切り替えることが可能。

#### 排紙時の書類の散らばりを防止

スキャン済み書類が排紙トレイ上で散らばったり、ページの順番が前後しないよう排紙時のスピードをコントロール (5 種類、タッチパネルでの操作も可能)。

#### 実際の業務でも最高のパフォーマンスを提供

業務で使われることが多いイメージ処理機能 (自動傾き修正や自動枠消し) を有効にしても処理スピードは落ちません。

# 1 日数十万枚におよぶ最も要求の厳しい大量スキャン業務に対応 柔軟な操作性、大量処理、高品質を実現するハイパフォーマンスモデル



## 最大 750 枚の書類をまとめてスキャン

給紙トレイに一度に最大 750 枚の書類を積載できるため、大量の書類をまとめて処理することができます。また、業務に合わせてフィード位置の調節が可能です。(手差し、100 枚、250 枚、500 枚、750 枚のいずれかで設定可能)

## 書類を保護する 4 層の重送検知機能を搭載

### 長さ検知

### 超音波重送検知 (5ヶ所)

### インテリジェントドキュメントプロテクション (IDP)

給紙時の紙詰まりなどによる書類へのダメージを検知して即時にスキャンを停止するので、書類破れや破損を未然に防ぎ、書類の大切な情報を守ります。

### 金属ステーブル針検知

## 強化されたイメージ処理機能

### バーコードイメージエンハンス処理

書類に印字されたバーコードを自動的に判別し、バーコード処理がしやすいようにイメージを調整できます。これによりスキャン後のイメージを使用してバーコード処理をする場合でも、判読性を高めることができます。

### テキストエンハンスメント処理 (文字強調)

薄く印字された太い文字は濃く読み易くすることができます。濃く印字された細い文字に影響を与えることはありません。

### 罫線の太 / 細調整

### イメージ結合処理

## ストレートパスに対応

コントロールパネルのタッチスクリーンから開閉切替え制御可能な後部排紙口を搭載。厚みのある書類や長い書類を曲げずに搬送してスキャンできます。

## ドキュメントプリンタ (オプション)

ドキュメントプリンタは、日付や時間、カウンタ値、固定文字列などをスキャン書類に印字するオプションです。表面 (スキャン前)、裏面 (スキャン後) のいずれかに設定可能です。

機能	i5850	i5650	i5250
パッチカウンタ機能	○	○	○
インデックス機能*	○	○	

\* 原稿毎、パッチ毎、特定の同一番号の印字等

## インテリジェント印字

「インテリジェント印字」機能の採用により大量の複数頁ある書類のスキャンに柔軟に対応。

## イメージアドレス機能で書類とイメージデータをリンク

イメージアドレス機能は、3 階層までのカウンタを利用してスキャンイメージのフォルダ分けが可能です。ドキュメントプリンタとの併用により、スキャン後の原本の追跡や画像ファイルの管理を実現します。(i5850 のみ)



KODAK i5650/i5250 Scanner



# Professional A3 対応モデル

## KODAK i4850 Scanner

製品型番 (CAT) 1738764 / 本体価格 ¥3,000,000  
(税込 ¥3,300,000)

160 160 CPS  
枚/分 枚/分 (製品版) E

## KODAK i4650 Scanner

製品型番 (CAT) 1176031 / 本体価格 ¥2,400,000  
(税込 ¥2,640,000)

145 145 CPS  
枚/分 枚/分 (製品版) E

## KODAK i4250 Scanner

製品型番 (CAT) 1681006 / 本体価格 ¥1,375,000  
(税込 ¥1,512,500)

110 110 CPS  
枚/分 枚/分 (製品版) DX



コダックスキャナーの中で最も高い柔軟性をもつ、i4000 シリーズ スキャナーは、これまでの経験から学んだ技術とノウハウを生かして設計された、まったく新しい製品です。あらゆるニーズに応える機能を詰め込んだコンパクトスキャナーは、あなたのビジネスにこれまでにない高い生産性を提供します。

### 最大 160 枚/分のスピードで処理

カラー、白黒、グレースケールともに最大 160 枚/分 (320 イメージ)\* のスピードで処理します。

\*: i4850 の場合 (解像度 300dpi)

### 誰でもどこでも使える、シンプルな設計

大きく見やすいオペレーターコントロールパネル  
スキャナーの設定状況や重送時の処理方法をテキスト表示させることができますようになります。

### 省スペース設計

50 センチ四方に収まるコンパクトなボディは設置場所を選びません。

### 書類を保護して情報も保護

#### インテリジェントドキュメントプロテクション

ステープラやクリップなどで留められた書類など、スキャンに支障をきたす可能性のある書類の音を搬送時検知してスキャンを止めることができます。

### 安定して高品質なイメージを提供

#### 高解像 CCD センサーを使用

光学解像度 600dpi の CCD センサーを採用しており、細かい字でも鮮明に読み取ります。

#### 2 方向からの照射でクリアなイメージを出力

LED ランプを片面に 2 本 (両面で 4 本) 搭載し、2 方向から書類を照射することで折りやシワによる影を防ぎ、ノイズのないクリアなイメージを出力します。

### コダック独自のイメージ処理技術「Perfect Page」を採用

自動傾き修正や自動枠消しなどにより、一回のスキャンで高品質なイメージを取り込めるイメージ処理技術「Perfect Page」を採用しています。書類ごとにコントラストやしきい値を自動調整する「i-Thresholding」により、コントラストの低い書類やトレーシングペーパーのような透過性の高い書類をまとめてスキャンする場合でも、書類ごとに最適なイメージの読み取りが可能 (白黒スキャンの場合)。書類に応じた設定の切り替えの手間を省きます。

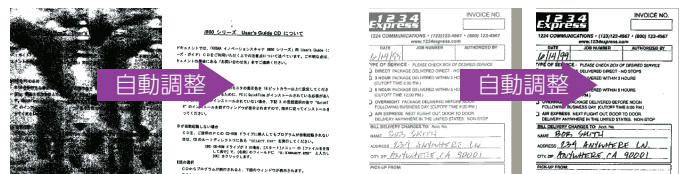

### オペレーターの負担を軽減する充実した機能

#### 紙の種類を選ばない 2 種類の給紙方法

厚さや紙の色が異なる書類でもまとめてスキャンできます。スキャン前の仕分け作業を省くほか、紙詰まりによって作業を止めることはありません。また、ロータリーとストレートパスの 2 種類の給紙方法が選択できるため、小さな伝票から最長 4 メートルの紙まで、様々な形の紙を安定して給紙することができます。



▲ 書類の種類に合わせて、給紙方法を選択可能。長い紙や厚手の紙、デリケートな紙など、ロータリーでの処理が難しい場合は、ストレートパスへ切替可能。

#### 書類の読み飛ばしを防止

超音波重送検知センサーが、書類が重なったまま搬送されることで起こる読み飛ばしを防止します。



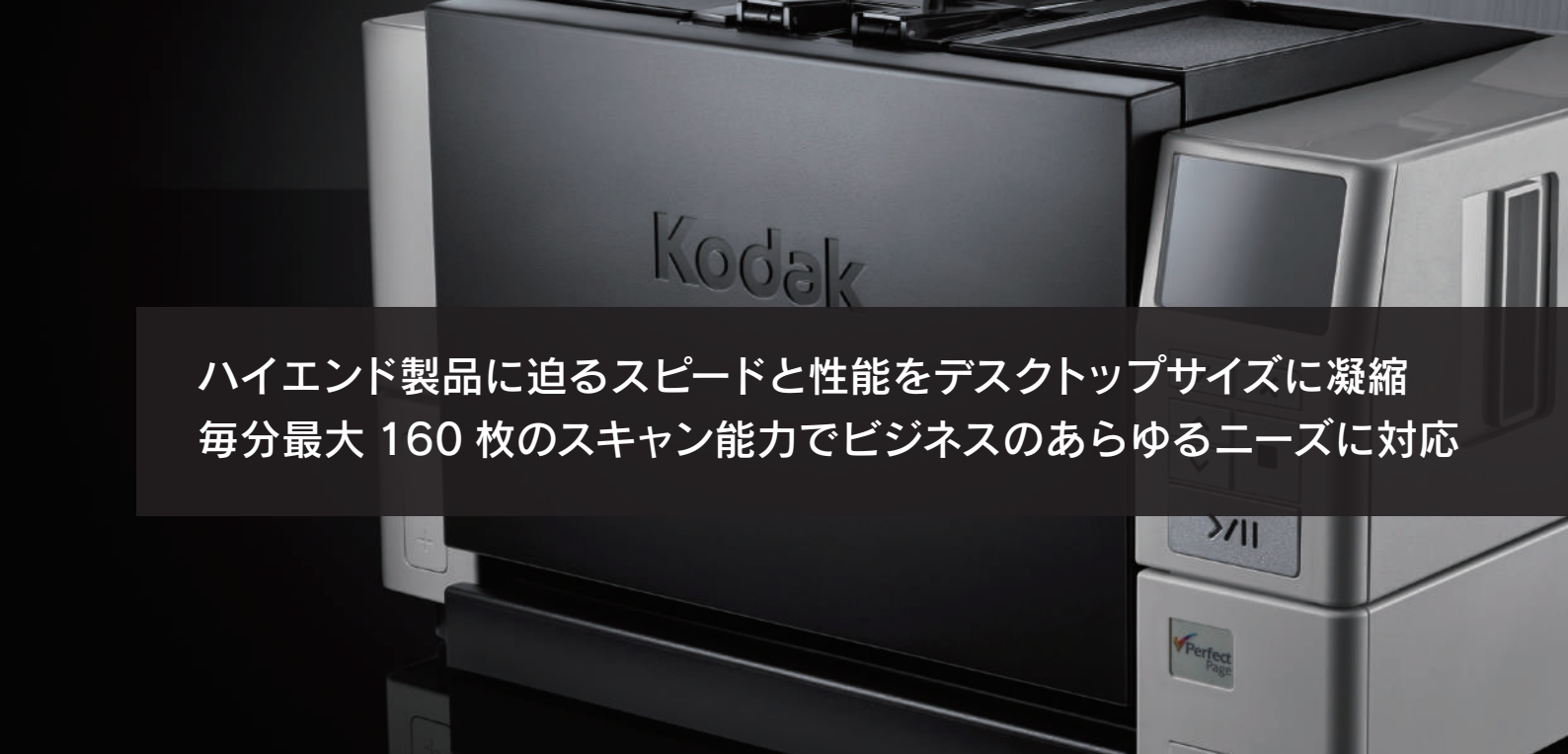

## ハイエンド製品に迫るスピードと性能をデスクトップサイズに凝縮 毎分最大 160 枚のスキャン能力でビジネスのあらゆるニーズに対応

### 実際の業務でも最高のパフォーマンスを提供

業務で使われることが多いイメージ処理機能（自動傾き修正や自動枠消し）を有効にしても処理スピードが落ちることがありません。

### 排紙時の書類の散らばりを防止

スキャン済みの書類が排紙トレイ上で散らばったり、ページの順番が前後しないよう排紙時のスピードをコントロールします。

### LED ランプで起動時間の短縮と環境への負荷を軽減

照明に LED ランプを使用しているため、蛍光灯に比べて起動時間を大幅に短縮できます。また、消費電力が少ないほか寿命が長いので、コストの削減とともに環境への負荷を軽減します。



### 最大 500 枚の書類をまとめてスキャン

給紙トレイに一度に最大 500 枚の書類を積載できるため、大量の書類をまとめて処理することができます。また、業務に合わせてフィード位置の調節ができるため、手差しによるスキャンも可能です。（1 枚、100 枚、250 枚、500 枚のいずれかで設定可能）

### バックグラウンド（背景色）の切替が容易

書類の厚さや種類に応じて背景色を変更したい場合（例：両面原稿の裏写り防止）、あらかじめ用意したスキャン設定を選択するだけで、白と黒を切り替えることができます。

### インタラクティブ重送処理

万一の重送時にも簡単に復旧できます。重送として検知された書類の表面と裏面のイメージが制御 PC に表示されますので、イメージを残すかどうか簡単に判断できます。（承認かスキャンを押します）TWAIN/VRS アプリケーションに対応しています。



# Professional A3 対応モデル

	i5850	i5650	i5250
本体価格	9,350,000円 (税込 10,285,000円)	5,720,000円 (税込 6,292,000円)	3,630,000円 (税込 3,993,000円)
一日の推奨処理量	無制限		
読み取り方式	原稿搬送型 (ADF)		
読み取り速度 *1	210 枚 / 分	180 枚 / 分	150 枚 / 分
イメージセンサ	CCD		
読取階調	カラー 48bit (16bit × 3)		
出力階調	カラー 24bit、グレースケール 8bit、白黒 2 値		
光学解像度	600dpi		
光源	白色 LED		
出力解像度	100 / 150 / 200 / 240 / 250 / 300 / 400 / 500 / 600dpi		
書類サイズ	最大: 幅 305mm × 長さ 4600 mm *2 最小: 幅 63.5mm × 長さ 63.5mm 厚さ: 45 ~ 200g/m2 (標準フィード使用時) 25 ~ 80g/m2 (薄紙専用フィード使用時)		
フィード容量	最大 750 枚 *3		
重送検知方式	5 箇所の独立したセンサー		
インターフェース	USB2.0、USB3.2 Gen 1 × 1 準拠		
デバイスドライバ	TWAIN、ISIS		
イメージ処理機能	Perfect Page、i-Thresholding、縦縞除去*4、自動カラー識別機能*5、自動クロッピング、自動傾き修正、白紙除去 (データ容量 / 文字量基準)、マルチカラードロップアウト*6、デュアルストリーム*7、自動方向検出機能*8、カラーパッチ機能*9、オペレータ優先処理、バーコード読み取り、イメージ結合、インテリジェントドキュメントプロテクション、切替式ストレートパス、エンハンスジャムリカバリ、デジタル印字、ステアブル検出、インテリジェント印字、アグレッシブクロッピング、インタラクティブ重送処理		
出力ファイル形式	TIFF (シングルページ)、JPEG、BMP		
圧縮方式	CCITT Group IV、JPEG、または非圧縮		
電圧、周波数	100 ~ 240V 50/60Hz		
消費電力	稼働時 220W 未満、スリープ時 3.5W 未満、オフモード 0.5W 未満	稼働時 215W 未満、スリープ時 3.5W 未満、オフモード 0.5W 未満	
環境関連事項	国際エネルギースタープログラム適合製品 温度 15 ~ 35℃ 湿度 15 ~ 76% RH		
騒音レベル	稼働時 (300 dpi) 64 dB 未満、スタンバイ時 44 dB 未満	稼働時 (300 dpi) 56 dB 未満、スタンバイ時 39 dB 未満	
推奨 PC 構成	Intel® Core i5 (Sandy Bridge 以降) 2.7GHz 以上、USB 3.0 または USB 2.0、メモリ 4GB 以上		
推奨 OS	Windows 11(64bit)、Windows 10(32bit および 64bit)		
適合規格	VCCI (ClassB)		
消耗品	p36 をご参照ください		
オプション	ドキュメントプリンタ (リア及びフロント) *10、マニュアルフィード i5000、ドキュメントエクステンション: 660.4mm、760.2mm、873.6mm、A3 フラットベッド、 <b>KODAK</b> キャプチャプロ ソフトウェア グループ G(i5850)、グループ F(i5650)、グループ E (i5250)、 <b>KODAK</b> インフォインプットソリューション		
外形寸法	幅 693mm × 奥行き 823mm × 高さ 1,067 ~ 1,308mm	幅 693mm × 奥行き 510mm *11 × 高さ 434mm	
重量	186kg	57.6kg	

- ※ 1 1 分間の処理枚数 (A4 横送り 150/200/300dpi 白黒 / カラー)。読み取り速度は、ドライバ、アプリケーション、ソフトウェア、OS、PC により変動することがあります。
- ※ 2 解像度やスキャン条件、書類搬送時の斜行によって長さが制限される場合があります。
- ※ 3 フィード位置は手差し用 (1 枚ずつ)、100 枚用、250 枚用、500 枚用、750 枚用の 5 種類の状態に設定可能。
- ※ 4 イメージングガイド上の汚れに起因する縦縞を消去。
- ※ 5 書類の色を認識し、白黒・カラーの出力を自動的に切り替え。
- ※ 6 赤青緑以外の色 (黒以外) も最大 5 色同時に消去可能。
- ※ 7 「カラー + 白黒」 「グレースケール + 白黒」という 2 種類のイメージを同時に出力可能。
- ※ 8 スキャンと同時に文字の向きを検知し、正しい方向にイメージを回転。
- ※ 9 カラーでスキャンしたい書類と白黒でスキャンしたい書類が混在する際に、設定を切り替えたい書類の前に専用のパッチシートを挟むことで白黒とカラーをスキャン中に自動的に切り替可能。
- ※ 10 表裏共用。同時に使用することはできません。
- ※ 11 給排紙トレイを除く。給紙トレイを開いた場合は 613mm。



# Professional A3 対応モデル

	i4850	i4650	i4250
本体価格	3,000,000 円 (税込 3,300,000 円)	2,400,000 円 (税込 2,640,000 円)	1,375,000 円 (税込 1,512,500 円)
一日の推奨処理量	150,000 枚まで	100,000 枚まで	65,000 枚まで
読み取り方式	原稿搬送型 (ADF)		
読み取り速度 *1	160 枚 / 分	145 枚 / 分	110 枚 / 分
イメージセンサ	CCD		
読取階調	カラー 48bit (16bit × 3)		
出力階調	カラー 24bit、グレースケール 8bit、白黒 2 値		
光学解像度	600dpi		
光源	白色 LED		
出力解像度	100 / 150 / 200 / 240 / 250 / 300 / 400 / 500 / 600dpi		
書類サイズ	最大: 幅 305mm × 長さ 9100mm *2 最小: 幅 50.8mm × 長さ 63.5mm 厚さ: 45 ~ 200g/m2 (標準フィード使用時) 25 ~ 80g/m2 (薄紙専用フィード使用時) *2		
フィード容量	最大 500 枚 *3		
重送検知方式	超音波 (3 箇所の超音波センサを同時に、または独立して ON/OFF することが可能)		
インターフェース	USB2.0、USB3.2 Gen 1 × 1 準拠		
デバイスドライバ	TWAIN、ISIS、WIA (標準同梱)		
イメージ処理機能	パーフェクトページ、i-Thresholding、縦縞除去 *4、自動カラー識別機能 *5、自動枠消し、イメージエッジ処理 (白または黒)、自動傾き修正、白紙除去 (データ容量 / 文字量基準)、マルチカードロップアウト *6、デュアルストリーム *7、自動方向検出機能 *8、両面イメージ結合、カラーパッチ機能 *9、バーコード読取、罫線の濃淡調整、テキスト強調、インテリジェントドキュメントプロテクション、ステープル検知、切替式ストレートパス		
出力ファイル形式 *10 と出力方法	TIFF (シングル / マルチページ)、PDF、RTF、TXT、サーチャブル PDF、PDF-A、電子メール、プリンタ、Microsoft SharePoint サーバ及び Microsoft Word ファイル、ネットワーク フォルダとドライブ		
圧縮方式	CITT Group IV、JPEG、または非圧縮		
電圧、周波数	100 ~ 240V 50/60Hz		
消費電力	稼働時 130W 未満、スリープ時 1.5W 未満、オフモード 0.5W 未満		
環境関連事項	国際エネルギースタープログラム適合製品、Section 508 compliant、温度 10 ~ 35℃ 湿度 10 ~ 85% RH		
騒音レベル	稼働時 (300 dpi) 63dB 未満、スタンバイ時 40 dB 未満		
推奨 PC 構成	Intel Core i5 (Sandy Bridge 以降)、2.7 GHz 以上で動作、USB ポート 3.0 (Super Speed) または USB 2.0 (High Speed) 4 GB RAM 以上		
推奨 OS	Windows 11 (64bit)、Windows 10 (32bit および 64bit)、Ubuntu20.0464 (32bit および 64bit) (その他 OS、最新情報はウェブサイトをご確認ください)		
適合規格	UL60950-1、VCCI (ClassB)		
消耗品	p36 をご参照ください		
オプション	A3フラットベッド、ドキュメントプリンタ i4000、KODAK キャプチャプロ ソフトウェア グループ E (i4850)、グループ E (i4650)、グループ DX (i4250) KODAK インフォインプットソリューション		
外形寸法	幅 489mm × 奥行き 467.3mm *11 × 高さ 347.9mm		
重量	30.4kg		

\*1 白黒 / カラー 300dpi。

\*2 解像度やスキャン条件、書類搬送時の斜行によって長さが制限される場合があります。ストレートパスで給紙した場合は厚さ 1.25mm まで。

\*3 フィード位置は手差し用 (1 枚ずつ)、100 枚用、250 枚用、500 枚用の 4 種類の状態に設定することができます。

\*4 イメージングガイド上の汚れに起因する縦縞を取り除きます。

\*5 書類の色を認識し、白黒・カラーの出力を自動的に切り替えます。

\*6 赤青緑以外の色 (黒以外) も最大 5 色同時に消去します。

\*7 [カラー + 白黒] [グレースケール + 白黒] という 2 種類のイメージを同時に出力します。

\*8 スキャンと同時に英数字の向きを検知し、正しい方向にイメージを回転します。

\*9 カラーでスキャンしたい書類と白黒でスキャンしたい書類が混在する際に、設定を切り替えたい書類の前に専用のパッチシートを挟むことで白黒とカラーをスキャン中に自動的に切り替えます。

\*10 利用するソフトウェアにより出力形式が異なります。

\*11 給排紙トレイを除く。給紙トレイを開いた場合は 613mm。

# Standard A3 対応モデル



## KODAK S3140 Max Scanner

製品型番 (CAT) 8009441



本体価格 ¥1,278,000  
(税込 ¥1,405,800)

## KODAK S3100 Scanner

製品型番 (CAT) 8001802



本体価格 ¥638,000  
(税込 ¥701,800)

## KODAK S3120 Max Scanner

製品型番 (CAT) 8009433



本体価格 ¥929,000  
(税込 ¥1,021,900)

## KODAK S3060f Scanner

製品型番 (CAT) 8001745



本体価格 ¥522,000  
(税込 ¥574,200)

## KODAK S3100f Scanner

製品型番 (CAT) 8001851



本体価格 ¥697,000  
(税込 ¥766,700)

## KODAK S3060 Scanner

製品型番 (CAT) 8001711



本体価格 ¥464,000  
(税込 ¥510,400)



### DX時代に必要とされる機能を網羅した新世代ビジネススキャナーのスタンダード

S3000シリーズスキャナーは、デジタルシフト、デジタルトランスフォーメーションへの迅速な対応がビジネスの継続性、成長性の大きな課題となる現在のニーズに即した新世代のA3対応ビジネススキャナーです。S3000シリーズスキャナーを導入することで、既存の紙ベースの情報を正確、迅速にデジタル情報に変換してビジネスプロセスに統合し、ビジネスの成長を促進します。

### 直感的に操作できる大型タッチスクリーン

スキャンの都度、PCとスキャナーの間を行き来する必要はありません。直感的に操作できる大型タッチスクリーンを搭載し、ほとんどの操作をタッチスクリーンから行うことができます。スキャナーの初期設定もタッチスクリーンから行えます。スマートタッチを利用する時には、タッチスクリーンからスキャンタスクを選択するだけでスキャンを実行することが可能です。



そのほか、メンテナンスオプションを設定することで、消耗品の交換時期を通知してくれます。



### デジタルスタンピング

スキャンした画像の指定位置にカウンタ値や日付などを埋め込みます。これによりスキャンした枚数の確認、原稿とのスキャン漏れのチェック、データ管理等の作業を効率的に行えます。

### ネットワークにも対応する多彩なインターフェースを搭載

多機能、高速スキャナーでありながら省スペース設計で、設置場所や利用用途に応じて多彩なインターフェースで接続できます。標準的なUSB 3.2 (Gen1)、USB 3.1 (Gen1)の他、ギガビットイーサネットポートを搭載し、社内ネットワークへ接続してのスキャナー共有を実現します。



### 排紙コントロール

高速でスキャン処理が行われるとき、スキャン後の原稿が飛び散らないように排紙コントロールが重要となります。S3000シリーズは排紙コントロール用のデフレクターを標準装備しており、原稿の飛び散りを防止します。

### 大量のドキュメントを一括処理、ストレートパスで長尺原稿に対応

S3000Maxシリーズでは最大500枚、S3000シリーズでは最大300枚対応のドキュメントフィーダーにより大量のスキャン作業を一度に行えます。また本体背面を開いてストレートパスとすれば、通常では難しい厚紙の原稿、長尺原稿もスキャンできます。



S3000Max シリーズ  
フィーダー容量最大 500 枚

S3000 シリーズ  
フィーダー容量最大 300 枚

処理量に応じて選べる S3000 シリーズ



# コストパフォーマンスに優れ、 集中から分散まで幅広い業務ニーズに対応 LAN 対応でセキュアなデータ通信により 機密情報管理を実現

## S3060f、S3100f はフラットベッド搭載

S3060f、S3100f は、A4・リーガルサイズのフラットベッドスキャナを搭載し、書籍、バインダーなどの原稿もスキャンできます。ブックエッジ機能で綴じ部分の歪みをなくし、正確な画像イメージを取得できます。



## 有線 LAN 対応でセキュアにスキャン

S3000 シリーズスキャナーは有線 LAN 接続にも対応。ネットワーク接続時は、スキャンデータの送信は SSL で暗号化され安全に送信されます。さらに暗号化を備えたセキュアブレストソリューション環境を採用し、機密情報を含むスキャンも安全に行えます。

## マルチユーザー環境を提供

ネットワーク対応により、スマートタッチ、キャプチャソフトウェアは、マルチユーザー環境での利用が可能です。予め設定されたユーザーのみにスキャナーの操作を限定し、不正な使用を防止したり、原稿の種類に応じたスキャン方法や保存先を指定できます。

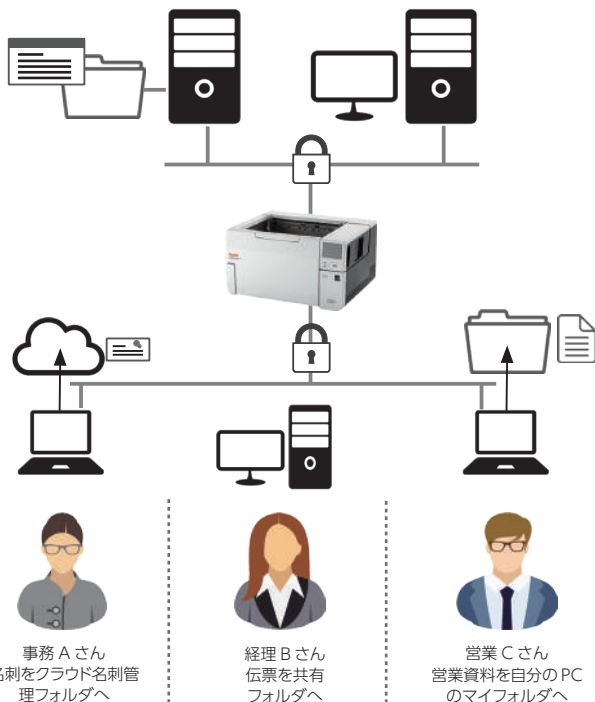

## スキャナーをネットワークで共有して操作

スキャナーを共有することで、さまざまな業務に必要な情報のデジタル化を安全に進めることができます。

## 専用画像処理プロセッサを内蔵

画像処理専用プロセッサをスキャナー本体に内蔵し、スキャンイメージデータの最適化処理はこのプロセッサ内で処理されます。処理速度がスキャナーが接続されている PC の能力に依存しないため、処理待ちでスキャンが一時停止することなく、安定した速度でスキャン処理を行えます。

## イーージーセットアップで簡単にネットワーク構成を設定

ネットワーク構成を登録した QR コード付きシートを専用 Web サイトで生成します。そのシートを設定を行うスキャナーでスキャンするだけで面倒なネットワーク構成を容易に設定可能です。複数台導入時の設定作業の負担を軽減します。



## 直感的で使いやすいコントロールパネル

スキャナーユーザーを事前に登録することでセキュリティを確保し、ユーザーは自分の ID を選択して PIN コードを入力することで認証され、用途に応じたスキャンを行います。

### ①自分のアイコンを選択



### ② PIN コード入力

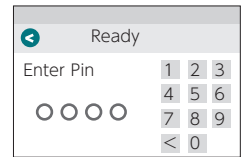

### ③スキャン JOB を選択

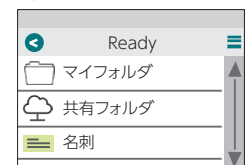

スキャン開始

# Standard A3 対応モデル

	S3140 Max	S3120 Max	S3100f	S3100	S3060f	S3060
本体価格	1,278,000円 (税込 1,405,800円)	929,000円 (税込 1,021,900円)	697,000円 (税込 766,700円)	638,000円 (税込 701,800円)	522,000円 (税込 574,200円)	464,000円 (税込 510,400円)
一日の推奨処理量	70,000枚	60,000枚	45,000枚	45,000枚	25,000枚	25,000枚
読み取り方式	原稿搬送型 (ADF)	原稿搬送型 (ADF)	原稿搬送型 (ADF) + 原稿固定 (フラットベッド搭載)	原稿搬送型 (ADF)	原稿搬送型 (ADF) + 原稿固定 (フラットベッド搭載)	原稿搬送型 (ADF)
読み取り速度 *1	140枚/分	120枚/分	100枚/分	100枚/分	60枚/分	60枚/分
イメージセンサ	CIS					
読取階調	カラー 48bit (16bit × 3)					
出力階調	カラー 24bit、グレースケール 8bit、白黒 2値					
光学解像度	600dpi					
光源	デュアル RGB LED (各読取面に2本)					
出力解像度	75 / 100 / 150 / 200 / 240 / 250 / 260 / 300 / 400 / 500 / 600 / 1200dpi					
書類サイズ *2	最大:幅 305mm × 長さ 4060mm *2 最小:幅 63.5mm × 長さ 71.1mm、厚さ: 34 ~ 433g/m <sup>2</sup> (厚さ最大ストレートパス利用時)					
フィード容量 *3	500枚		300枚			
重送検知方式	超音波センサ					
ブックエッジフラットベッドユニット	無	無	有 (ブラックバックグラウンド)	無	有 (ブラックバックグラウンド)	無
インターフェース	USB3.2 Gen 1 × 1、10/100/1000 Wired Network					
デバイスドライバ	TWAIN、ISIS					
同梱ソフトウェア	Smart Touch、キャプチャプロソフトウェア リミテッドエディション					
イメージ処理機能	Perfect Page、i-Thresholding、縦縞除去*4、自動カラー識別機能*5、自動クロッピング、自動傾き修正、白紙除去 (コンテンツベース)、マルチカラードロップアウト*6、デュアルストリーム*7、自動方向検出機能*8、カラーパッチ機能*9、バーコード読み取り、イメージ結合、インテリジェントドキュメントプロテクション、切替式ストレートパス、エンハンスジャムリカバリ、デジタルスタンプインク、アグレッシブクロッピング、インタラクティブ重送処理、排紙コントロール					
出力ファイル形式 *10	TIFF (シングル / マルチページ)、JPEG、RTF、BMP、PDF、サーチャブル PDF					
圧縮方式	CCITT Group IV、JPEG、または非圧縮					
電圧、周波数	100 ~ 240V 50/60Hz					
消費電力	稼働時 50W 未満、スタンバイ / スリープ / ネットワークスタンバイ 4.0W 未満、オフモード 0.3W 未満					
環境関連事項	国際エネルギースタープログラム適合製品、温度 15℃ ~ 35℃、湿度 15 ~ 80%					
騒音レベル	オフまたはレディモード: <20 dB (A) / スキャン中: <60 dB (A)					
推奨 PC 構成	Intel Core i3、3.5 GHz 以上で動作、USB ポート 3.0 (Super Speed) または USB 2.0 (High Speed)、3.43 GB RAM 以上					
推奨 OS	Windows 11 (64bit)、Windows 10 (32bit および 64bit)、Windows Server 2022 x64 Edition、Windows Server 2019 x64 Edition、Windows Server 2016 x64 Edition (その他 OS、最新情報はウェブサイトをご確認ください)					
適合規格	VCCI (ClassB)					
消耗品	p36 をご参照ください					
オプション	KODAK キャプチャプロソフトウェア グループ DX (S3140 Max)、グループ D (S3120 Max、S3120)、グループ C (S3100、S3100f、S3060f、S3060) A3 フラットベッド、ドキュメントプリンタ、KODAK インフォインプットソリューション					
外形寸法 (幅 × 奥行き × 高さ)	457.2 × 370.84 × 294.64 mm		457.2 × 370.84 × 254mm			
重量	16.5kg		16.8kg	15.3kg	16.8kg	15.3kg

※ 1 1 分間の処理枚数 (A4 横送り 150/200/300dpi 白黒 / カラー)。読み取り速度は、ドライバの設定内容、使用するアプリケーションソフトウェア、OS、PC により変動することがあります。

※ 2 解像度やスキャン条件、書類搬送時の斜行によって長さが制限される場合があります。

※ 3 手差し用 (1 枚ずつ)、100 枚用、300 枚用の 3 種類。

※ 4 イメージングガイド上の汚れに起因する縦縞を消去。

※ 5 書類の色を認識し、白黒・カラーの出力を自動的に切り替え。

※ 6 赤青緑以外の色 (黒以外) も最大 5 色同時に消去可能。

※ 7 「カラー + 白黒」 「グレースケール + 白黒」という 2 種類のイメージを同時に出力可能。

※ 8 スキャンと同時に文字の向きを検出し、正しい方向にイメージを回転。

※ 9 カラーでスキャンしたい書類と白黒でスキャンしたい書類が混在する際に、設定を切り替えたい書類の前に専用のパッチシートを挟むことで白黒とカラーをスキャン中に自動的に切り替可能。

※ 10 利用するソフトウェアにより出力形式が異なります。



Standard  
A4

対応モデル

## KODAK S2085f Scanner

製品型番 (CAT) 8001703 / 本体価格 ¥348,000 (税込 ¥382,800)

85 85 CPS  
枚/分 枚/分 (製品版) B



USB 接続、有線ネットワーク接続の  
両方に対応し、フラットベッド搭載  
であらゆる原稿をスキャン可能



### マルチな機能、マルチな接続

S2085f スキャナーは高速ロータリースキャナーであるだけでなく、A4・リーガルサイズのフラットベッドスキャナを本体に装備し、1台であらゆる原稿、あらゆるスキャン用途に柔軟に対応できます。またUSB 3.0 だけでなく、ギガビットイーサネット対応でPCとの接続だけでなく、社内ネットワーク上でのスキャナーの共有を安全に実現します。



### 直感的に操作できる大型タッチスクリーン

スキャンの都度、PCとスキャナーの間を行き来する必要はありません。直感的に操作できる大型タッチスクリーンを搭載し、ほとんどの操作をタッチスクリーンから行うことができます。スキャナーの初期設定もタッチスクリーンから行えます。

スマートタッチを利用する時には、タッチスクリーンからスキャンタスクを選択するだけでスキャンを実行することが可能です。

そのほか、メンテナンスオプションを設定することで、消耗品の交換時期を通知してくれます。



### マルチユーザー環境を提供

ネットワーク対応により、スマートタッチ、キャプチャソフトウェアは、マルチユーザー環境での利用が可能です。予め設定されたユーザーのみにスキャナーの操作を限定して不正な使用を防止したり、原稿の種類に応じたスキャン方法や保存先を指定できます。

### デジタルスタンピング

スキャンした画像の指定位置にカウンタ値や日付などを埋め込みます。スキャンした枚数の確認、原稿とのスキャン漏れのチェック、データ管理等の作業を効率的に行えます。

### 大量のドキュメントを一括処理、ストレートパスで長尺原稿にも対応

最大 300 枚のドキュメントフィーダーにより大量のスキャン作業を一度に行えます。また本体背面を開いてストレートパスとすれば、通常では難しい厚紙の原稿、長尺原稿もスキャンできます。

### 専用画像処理プロセッサを内蔵

画像処理専用プロセッサをスキャナー本体に内蔵し、スキャンイメージデータの最適化処理はこのプロセッサ内で処理されます。処理速度がスキャナーが接続されているPCの能力に依存しないため、処理待ちでスキャンが一時停止することなく、安定した速度でスキャン処理を行えます。

### 排紙コントロール

高速でスキャン処理が行われるとき、スキャン後の原稿が飛び散らないように排紙コントロールが重要となります。排紙コントロール用のデフレクターを標準装備しており、原稿の飛び散りを防止します。

# Standard A4 対応モデル



## KODAK S2080w Scanner

製品型番 (CAT) 1015189 / 本体価格 ¥214,000  
(税込 ¥235,400)



## KODAK S2060w Scanner

製品型番 (CAT) 1015114 / 本体価格 ¥154,000  
(税込 ¥169,400)



### 効率的なスキャンを実現してビジネスプロダクティビティを向上

KODAK S2000 シリーズスキャナーは、組織内で多様化するスキャンニーズに対応し、スキャンした情報をすぐに簡単にビジネスプロセスに統合することができます。コンパクトでパワフル、容易な操作性を備え、優れた画像品質でスキャンデータから情報を正確に取得できます。

### PCの能力に依存せずに高画質データを取得

スキャンが高速だけでなく、デュアルコアの専用画像処理プロセッサをスキャナー本体に内蔵することにより、PCの能力に依存せずに、高品質の画像処理を実行します。アラリス独自の「パーフェクトページ」テクノロジーと合わせて、どんなコンディションのドキュメントからでも最適な画像を得られます。

### バーコード読み取り、日本語OCR対応

スキャンした情報は直ぐに普通の業務ワークフローに統合できます。「インテリジェントバーコード読み取り」は最大6箇所から正確なデータを抽出し、ファイル名やインデックスに使用できます。また日本語OCR機能によるデータ化をサポートしています。

### 有線LAN対応でセキュリティ対策も万全

より強固なセキュリティ対策としてWiFi接続に加えて有線LAN接続にも対応。また、プッシュスキャン時には専用のPINコードの設定でセキュリティ対策も万全です。

### 原稿のフィードから排出までを管理する新機能

「アクティブフィード」により、原稿搬送時のミスフィードや重複フィードを防止。またスキャン後の原稿をトレイに順番に整列。排出された原稿が散乱することはありません。原稿に気を取られることなく、業務に集中できます。



▲スタッキングディフレクター



▲ティルトスタンド

## KODAK ScanStation 730EX Plus Scanner

製品型番 (CAT) 1060094 / 本体価格 ¥330,000 (税込 ¥363,000)



### 情報共有、コスト削減、省スペースを実現 直感的に操作できるネットワークスキャナー

本体にWindows OS搭載、PCレスで誰でも簡単に情報をスキャンし、共有フォルダへの保存、ネットワークプリンタへの出力、電子メールでの送信、FTPサーバーへのアップロード、Microsoft SharePointへの共有などを行えます。既存のネットワーク環境はそのままに、簡単に接続できます。

### ユーザーフレンドリーな操作

使いやすく操作が簡単なタッチスクリーンを備え、管理者設定で選択できる機能を整理でき、誰でも分かりやすい直感的な操作を実現しています。PCは不要で複雑なオペレーションに煩わされる事もなく作業ミスを最小限に抑えられます。またオフィス環境にやさしい静音設計です。



### 一括リモート管理

社内ネットワーク環境に多くのスキャンステーションがあっても、システム管理者は1ヶ所からネットワーク内のデバイスに対して設定作業ができ、効率の良い運用管理を実現できます。

### セキュアな情報管理

LDAP認証、PDFの暗号化、IPポートブロックなどによるセキュリティ機能を向上。使用環境のアクセス権限やセキュリティレベルも維持できます。重要なデータも安全に取り扱うことができます。



# KODAK S2070 Scanner

製品型番 (CAT) 1015049 / 本体価格 ¥143,000 (税込 ¥157,300)



# KODAK S2050 Scanner

製品型番 (CAT) 1014968 / 本体価格 ¥107,000 (税込 ¥117,700)



## 使いやすさと高いイメージ品質で 小規模事業所やワークグループに最適

### 効率的なスキャンを実現してビジネスプロダクティビティを向上

KODAK S2000 シリーズスキャナーは、組織内で多様化するスキャンニーズに対応し、スキャンした情報をすぐに簡単にビジネスプロセスに統合することができるよう、コンパクトでパワフル、容易な操作性を備え、優れた画像品質でスキャンデータから情報を正確に取得できます。

### PC の能力に依存せずに高画質データを取得

スキャンが高速だけでなく、S2050 はシングルコア、S2070 はデュアルコアの専用画像処理プロセッサをスキャナー本体に内蔵することにより、PC の能力に依存せずに、高品質の画像処理を実行します。アラリス独自の「パーフェクトページ」テクノロジーと合わせて、どんなコンディションのドキュメントからでも最適な画像を得られます。

### 高い信頼性でドキュメントとデータを取り扱い

優れたハードウェアとソフトウェアの組み合わせにより、スキャン時のデータ品質の精度をより確かなものとします。

- インテリジェントドキュメントプロテクションは、原稿搬送時の異音に耳をすませ、検出すると即座にスキャン処理を停止して原稿を保護します。
- 重複搬送給紙センサーは、2 枚以上の原稿が同時にスキャナーに給紙された状態を検出するように設計されています。
- 排紙トレイには原稿の飛び散りを防止するスタッキングディフレクターを標準装備。スキャン後の原稿も安全です。
- アクティブフィードテクノロジー、コントロール排紙機能、スタッキングディフレクターおよびティルトスタンドの採用で従来機を凌ぐ紙送りの安定性を実現。安定した紙送りにより、OCR 対象書類のイメージは正確性が増し、サイズの異なるレシートもばらつきなくまとめてスキャンできます。

### 原稿のフィードから排出までを管理する新機能



▲ スタッキングディフレクター



▲ ティルトスタンド

「アクティブフィード」により、原稿搬送時のミスフィードや重複フィードを防止。またスキャン後の原稿をトレイに順番に整列。排出された原稿が散乱することはありません。原稿に気を取られることなく、業務に集中できます。

### バーコード読み取り、日本語 OCR 対応

スキャンした情報は直ぐに普段の業務ワークフローに統合できます。「インテリジェント バーコード読み取り」は最大 6 箇所のバーコードから正確なデータを抽出し、ファイル名やインデックスに使用できます。また日本語 OCR 機能によるデータ化をサポートしています。

### セットアップが簡単、スマートタッチで高い操作性

一目でわかりやすいカラー液晶パネルを搭載。事前にプリセットしたスキャン条件を選択したり、スキャンの状況を知ることができます。カラーディスプレイパネルに様々な情報を表示できます。

- スマートタッチ機能により、スキャンタスク条件を保存して、パネルから繰り返し実行したり、情報共有をタッチ一つで行うことができます。
- Box、Dropbox、Salesforce、OneDrive、Google ドライブ、SharePoint、SharePointOnline といったクラウドストレージにデータを保存したり、アプリケーションと連携して処理を行うことが可能です。



▲ スマートタッチには、最大 20 個のスキャン条件設定を登録可能



▲ スキャナー本体のカラーディスプレイの表示を確認しながら、スキャン条件を選択してスキャンの実行

# Standard A4 対応モデル

	S2085f	S2080W	S2060W	ScanStation 730EX Plus
本体価格	348,000 円 (税込 382,800 円)	214,000 円 (税込 235,400 円)	154,000 円 (税込 169,400 円)	330,000 円 (税込 363,000 円)
一日の推奨処理量	20,000 枚	12,000 枚	9,000 枚	6,000 枚
読み取り方式	原稿搬送型 (ADF) + 原稿固定 (フラットベッド搭載)	原稿搬送型 (ADF)		原稿搬送型 (ADF)
読み取り速度 *1	85 枚 / 分	80 枚 / 分	60 枚 / 分	白黒 70 枚 / 分、カラー 60 枚 / 分
イメージセンサ	デュアル CIS			デュアルカラークワッドリニア CCD
読取階調	カラー 48bit			カラー 30bit (10bit × 3)
出力階調	カラー 24bit、グレースケール 8bit、白黒 2 値			
光学解像度	600dpi			
光源	デュアル RGB LED			
出力解像度	75 / 100 / 150 / 200 / 240 / 250 / 260 / 300 / 400 / 500 / 600 / 1200dpi	75 / 100 / 150 / 200 / 240 / 250 / 260 / 300 / 400 / 500 / 600 / 1200dpi		100 / 150 / 200 / 240 / 300 / 400 / 600dpi
書類サイズ	最大: 幅 216mm × 長さ 4060 mm 最小: 幅 63.5mm × 長さ 71.1mm 厚さ: 34 × 433 g/m <sup>2</sup>	最大: 幅 216 mm × 長さ 3000 mm 最小: 幅 52 mm × 長さ 52 mm 厚さ: 27 ~ 433g/m <sup>2</sup> (用紙の場合)、1.25mm (ID カードの場合)		最大: 幅 216 mm × 長さ 863 mm *9 最小: 幅 50.8 mm × 長さ 63.5 mm 連続給紙時: 75 mm × 125mm
フィーダ容量	300 枚	最大 80 枚		最大 75 枚
重送検知方式	超音波センサ	超音波 (1ヶ所)		超音波
インタフェース	USB3.2 Gen 1 × 1、10/100/1000 Wired Network	USB 3.2 Gen 1x1、802.11 b/g/n および 10/100 イーサネット		10/100/1000 Base-T イーサネット、ホスト PC 不要
デバイスドライバ	TWAIN、ISIS	TWAIN、ISIS、WIA ドライバ		TWAIN、ISIS、WIA ドライバ
イメージ処理機能	バーコード読み取り、パーフェクトページ、iThresholding、ATP (アダプティブスレッショルド処理)、自動傾き修正、自動クロッピング、相対クロッピング、固定クロッピング、枠の追加 / 削除、電子カラードロップアウト、デュアルストリームスキャン*2、拡張カラー管理、拡張カラー調整、ブライトネスおよびコントラスト調整、自動方向検出機能*3、自動カラー検知*4、背景色スムージング、インテリジェントイメージ端埋め、イメージ結合、内容ベースの白紙ページ検知、縞フィルタ*5、丸 / 四角イメージ穴埋め、シャープネスフィルタ、自動ブライトネス調整、自動ホワイトバランス、全カラードロップアウト、マルチカラードロップアウト*6、長尺原稿スキャン、複数ドキュメントの出力、画像分割、デジタルスタンプ、インタラクティブ重送処理			パーフェクトページスキャン、傾き補正、自動クロップ、白紙削除 (文字量基準)、自動方向修正*3、パンチ穴除去、エッジ処理、縦縞フィルタ*5、カラードロップアウト
出力ファイル形式*7	シングル / マルチページ TIFF、JPEG、RTF、BMP、PDF、サーチャブル PDF	シングル / マルチページ TIFF、JPEG、RTF、BMP、PDF、サーチャブル PDF、TXT、PNG、CSV、Word および Excel		シングル / マルチページ TIFF、JPEG、RTF、PDF、サーチャブル PDF、暗号化 PDF、JPEG 圧縮 TIFF、PDF/A、Word、Excel、WAV オーディオファイル (ネイティブ)
電圧、周波数	100 ~ 240V 50/60Hz			
消費電力	稼働時 50W 未満、スタンバイ / スリープ / ネットワークスタンバイ 4.0W 未満、オフモード 0.3W 未満	稼働時 36W 未満、スタンバイ時 / スリープ時 5W 未満、オフモード 0.5W 未満		稼働時 50W 未満、スリープ時 5.26W 未満、オフモード 0.3W 未満
環境関連事項	国際エネルギースタープログラム適合製品、温度 15°C ~ 35°C、湿度 15 ~ 80%	国際エネルギー スタープログラム適合製品、EPEAT 登録済み		温度: 10 ~ 35 °C、湿度: 10% ~ 85% RH、標高 2000 m 未満
推奨 PC 構成	Intel Core i3、3.5 GHz 以上で動作、USB ポート 3.0 (Super Speed) または USB 2.0 (High Speed)、3.43 GB RAM 以上	Intel Core i3 プロセッサ以上、最低 4 GB RAM (Microsoft Windows)		Intel Core2 Duo 6600 (2.4 GHz Duo プロセッサまたは同等)、4 GB RAM、USB 2.0
推奨 OS	Windows 11 (64bit)、Windows 10 (32bit および 64bit)、Windows Server 2022 x64 Edition、Windows Server 2019 x64 Edition、Windows Server 2016 x64 Edition (その他 OS、最新情報はウェブサイトをご確認ください)			—
適合規格	VCCI (ClassB)			
消耗品	p36 をご参照ください			
オプション	KODAK キャプチャプロ ソフトウェア グループ B、A3 フラットベッド、ドキュメントプリンタ、KODAK インフォインプットソリューション	S2000 スタッキングディレクターアクセサリ / ティルトスタンド、S2000 リーガルフラットベッド、A3 フラットベッド、パスポート フラットベッド、KODAK キャプチャプロ ソフトウェア グループ A (S2060w)、グループ B (S2080w)、KODAK インフォインプットソリューション		A 3 フラットベッド
外形寸法 (幅 × 奥行き × 高さ) *8	457.2mm × 370.84mm × 254mm	312mm × 204mm × 182.5mm		382mm × 356mm × 206mm
重量	16.8kg	3.3 kg		10.5 kg

\*1 1 分間の処理枚数 (A4 縦送り 200dpi / カラー / 白黒)。読み取り速度は、ドライバの設定内容、使用するアプリケーション ソフトウェア、OS、PC により変動することがあります。

\*2 「カラー + 白黒」「グレースケール + 白黒」という 2 種類のイメージを同時に出力可能。

\*3 スキャンと同時に文字の向きを検知し、正しい方向にイメージを回転。

\*4 書類の色を認識し、白黒・カラーの出力を自動的に切り替え。

\*5 イメージングガイド上の汚れに起因する 縦縞を消去。

\*6 赤青緑以外の色 (黒以外) も最大 5 色同時に消去可能。

\*7 利用するソフトウェアにより出力形式が異なります。

\*8 給排紙トレイを除く。

\*9 解像度によって制限される場合があります。

# Standard A4 対応モデル

	S2070	S2050
本体価格	143,000円 (税込 157,300円)	107,000円 (税込 117,700円)
一日の推奨処理量	10,000 枚	6,000 枚
読み取り方式	原稿搬送型 (ADF)	
読み取り速度 *1	70 枚 / 分	50 枚 / 分
イメージセンサ	デュアル CIS	
読取階調	カラー 48bit	
出力階調	カラー 24bit、グレースケール 8bit、白黒 2 値	
光学解像度	600dpi	
光源	デュアル RGB LED	
出力解像度	75 / 100 / 150 / 200 / 240 / 250 / 260 / 300 / 400 / 500 / 600 / 1200dpi	
書類サイズ	最大：幅 216 mm×長さ 3000 mm 最小：幅 52 mm×長さ 52 mm 厚さ：27～433g/m <sup>2</sup> (用紙の場合)、1.25mm まで (ID カードの場合)、ID カードやエンボス付きカードのスキャンも可能	
フィーダ容量	最大 80 枚	
重送検知方式	超音波 (1ヶ所)	
インタフェース	USB 3.2 Gen 1x1 (USB 2.0 および 3.0 互換)	
デバイスドライバ	TWAIN、ISIS、WIA	
イメージ処理機能	バーコード読み取り (10 種類、片面あたり最大 6 個)、パーフェクトページ、アクティブフィードテクノロジー、拡張セパレーション機能、コントロール排紙機能、iThresholding、ATP (アダプティブスレッショルド処理)、スキュー補正、自動クロッピング、相対クロッピング、固定クロッピング、エレクトロニックカラードロップアウト、枠の追加 / 削除、デュアルストリーム*2、拡張カラー管理、拡張カラー調整、明るさおよびコントラスト調整、自動方向検出機能*3、自動カラー検知*4、背景色スムージング、インテリジェント イメージ エッジ処理、両面イメージ結合、内容ベースの白紙ページ検知、縦縞除去*5、丸 / 四角イメージ穴埋め、シャープネスフィルタ、自動ブライトネス調整、自動ホワイトバランス、全カラードロップアウト、マルチカラードロップアウト*6、長尺原稿スキャン (最大 3,000mm)、スリープスキャン (A3 ドキュメントのスキャン用)、白黒イメージ分割、自動写真クロッピング、複数ドキュメント出力、イメージ分割、デジタルスタンピング、インタラクティブ重送処理	
出力ファイル形式 *8	シングル / マルチページ TIFF、JPEG、RTF、BMP、PDF、サーチャブル PDF、TXT、PNG、CSV、Word および Excel	
電圧、周波数	100～240V 50/60Hz	
消費電力	稼働時 36W 未満、スタンバイ時 / スリープ時 3W 未満、オフモード 0.5W 未満	
環境関連事項	温度 10～35°C 湿度 15～80%RH	
推奨 PC 構成	Intel Core i3 プロセッサ以上、最低 4 GB RAM (Microsoft Windows)	
推奨 OS	Windows11(64bit)、Windows10(32bit および 64bit)、Windows Server 2022 x64 Edition、Windows Server 2019 x64 Edition、Windows Server 2016 x64 Edition (その他 OS、最新情報はウェブサイトをご確認ください)	
適合規格	VCCI (ClassB)	
消耗品	p36 をご参照ください	
オプション	S2000 シリーズスタッキングディフレッターアクセサリ、A3 フラットベッド、S2000 リーガルフラットベッド、パスポートフラットベッド、KODAK キャプチャプロ ソフトウェア (グループ A)、KODAK インフォインプットソリューション	
外形寸法	幅 312mm×奥行き 204mm×高さ 182.5mm*7	
重量	3.3 kg	

※ 1 1 分間の処理枚数 (A4 縦送り 200dpi/カラー / 白黒)。読み取り速度は、ドライバ、アプリケーション ソフトウェア、OS、PC により変動する場合があります。

※ 2 「カラー+白黒」「グレースケール+白黒」という 2 種類のイメージを同時に出力可能。

※ 3 スキャンと同時に文字の向きを検知し、正しい方向にイメージを回転。

※ 4 書類の色を認識し、白黒・カラーの出力を自動的に切り替え。

※ 5 イメージングガイド上の汚れに起因する縦縞を消去。

※ 6 赤青緑以外の色 (黒以外) も最大 5 色同時に消去可能。

※ 7 給排紙トレイを除く。

※ 8 利用するソフトウェアにより出力形式が異なります



Entry  
A4  
対応モデル

## KODAK E1040 Scanner

製品型番 (CAT) 8011892 / 本体価格 ¥82,000  
(税込 ¥90,200)



## KODAK E1030 Scanner

製品型番 (CAT) 8011876 / 本体価格 ¥64,000  
(税込 ¥70,400)



## コンパクトなのにパワフル 迅速に紙の情報をデジタル化してワークフローに取り込む

### 紙の情報を活用し生産性を向上

紙の文書をインテリジェントで正確なデジタル情報に変換してビジネスプロセスで活用できます。新しい KODAK E1040/E1030 スキャナーは、高速、正確、そして高い信頼性で、中小企業、分散型オフィス、受付業務に最適です。また、E1030/E1040 スキャナーは、オンサイトまたはクラウド上の既存のアプリケーションとの統合も容易です。

### 原稿詰まりを防止し、原稿の破損を防止

スキャン時の安全性も重要な課題です。独自のインテリジェントドキュメントプロテクション機能、重送検知、およびスムーズな用紙搬送方式で原稿を安全にスキャンし、問題を検出したときは即座に動作を停止して原稿を保護します。その信頼性の高いスキャンは事実上、紙詰まりがありません。

### 多様なドキュメントをこの1台で処理可能

このクラス最大の 80 枚の原稿をセットできるフィーダーを装備し、一度に多数のドキュメントを一括処理することができます。また ID カード、エンボスカード、名刺、保険証といった小さなドキュメントのスキャンにも対応し、オプションのパスポートフラットベッド、A4/リーガルサイズフラットベッドアクセサリと組み合わせれば、さらに多様な原稿にも対応できます。

### 時間とコストを削減するスマートタッチ

スマートタッチテクノロジーにより、スキャン方法やスキャンデータの保存先を事前に最大 9 種類プリセットすることができ、ワンタッチでドキュメントをスキャンでき、DropBox のようなクラウドサービス、電子メール、ネットワーク接続されたオフィスプリンター、ファックス、サードパーティ製のアプリケーションなどに送ることができます。

手軽に書類を処理できるので、E1000 シリーズスキャナーがあれば、ストレスなく、生産性を向上でき、時間とコストを削減できます。

## KODAK ScanMate i940 Scanner

製品型番 (CAT) 1960988 / 本体価格 ¥33,000 (税込 ¥36,300)



## 幅広い紙に対応する高速小型スキャナー オフィスの中のあらゆる書類を快適にデジタル化!

### 仕事を妨げない。ひとクラス上のスキャン速度

小さくても速い。20 枚 / 分の自動給紙機構 (ADF) を採用。ひとクラス上のスキャン速度で、連続スキャンはもちろん、1 枚だけのスキャンでも待ち時間知らず。両面同時にスキャンしても速さは変わりません。

### 「ひとりに一台」を実現できる低コスト

誰にとっても導入しやすい価格と運用コスト。推奨枚数 一日最大 500 枚の耐久性に 1 年間の無償保証付で安心してご利用いただけます。

### すぐに使える。机の片隅に置ける省スペース設計

使わないときは机の片隅で待機。使いたいときにはトレイを開けてすぐにスキャン。終わったらトレイを閉めるだけ。机の上にあるからすぐに使える。

### 幅広い書類のデジタル化にはこの一台

薄紙も厚紙も OK。スキャン可能な紙はクラス最薄、最厚 30 ~ 995g/m<sup>2</sup>。厚紙スイッチでクリアフォルダに入れた書類も A3 書類もスキャン可能。

カードフィーダを使用して名刺なら約 10 枚、プラスチックカードなら 1 枚。専用フィーダにさっと入れるだけで楽にスキャンできます。

### USB バスパワーでスキャン可能

USB ケーブル 1 本または電源用の USB ケーブルとの併用で、パソコンから電源を供給できます。電源アダプタからの電源取得が難しい外出先でも書類スキャンが可能です。

USB バスパワーの場合、白黒 / グレースケール / カラー : 200dpi スキャン時は最大 8 枚 / 分 (16 イメージ / 分) になります。



# Entry A4 対応モデル

	E1040	E1030	i940
本体価格	82,000 円 (税込 90,200 円)	64,000 円 (税込 70,400 円)	33,000 円 (税込 36,300 円)
一日の推奨処理量	5,000 枚	4,000 枚	1,000 枚
読み取り方式	原稿搬送型 (ADF)		
読み取り速度 *1	40 枚 / 分	30 枚 / 分	カラー: 15 枚 / 分、白黒: 20 枚 / 分
イメージセンサ	デュアル CIS		
読取階調	カラー 48 bit (16 x 3)	-	
出力階調	カラー 24bit、グレースケール 8bit、白黒 2 値		
光学解像度	600dpi		
光源	シングル RGB LED	LED	
出力解像度	75 / 100 / 150 / 200 / 240 / 250 / 260 / 300 / 400 / 500 / 600 / 1200dpi	100 / 150 / 200 / 240 / 250 / 300 / 400 / 600 / 1200dpi	
書類サイズ	最大: 幅 216 mm × 長さ 3000 mm 最小: 幅 52 mm × 長さ 52 mm	最大: 幅 216 mm × 長さ 1524 mm 最小: 幅 80 mm × 長さ 52 mm 標準フィーダ: 30 ~ 398g/m <sup>2</sup> 紙 (厚紙スイッチ使用時 30 ~ 995g/m <sup>2</sup> 紙)、プラスチックカード: 厚さ 1.25mm まで	
フィーダ容量	最大 80 枚	20 枚	
重送検知方式	超音波	長さ検知	
インタフェース	USB 2.0、USB 3.2 Gen 1x1 準拠		
デバイスドライバ	TWAIN、ISIS、WIA		
イメージ処理機能	バーコード読み取り、iThresholding、ATP、アグレッシブクロッピング、自動クロッピング、相対クロッピング、固定クロッピング、固定スレッシュホールド、エレクトロニックカラードロップアウト、枠の追加 / 削除、デュアルストリームスキャン*2、拡張カラー調整、拡張カラー管理、自動ホワイトバランス、明るさ / コントラストの自動調整、自動方向検出*3、自動カラーバランス、自動カラー検知*4、背景色のスムージング、明るさとコントラスト調整、白紙除去 (コンテンツベース)、縦縞除去*5、傾き修正、ハーフトーン除去イメージエッジ処理、イメージのパンチ穴除去、イメージ結合、インテリジェントドキュメントプロテクション (IDP)、孤立ピクセルノイズ除去、マジョリティールールノイズ除去、マルチカラードロップアウト*6、直交回転、シャープニング		パーフェクトページ、iThresholding、ATP (アダプティブスレッシュホールド処理)、自動クロッピング、固定クロッピング、エレクトロニックカラードロップアウト、明るさおよびコントラスト調整、自動方向検出機能*3、イメージ結合、内容ベースの白紙除去、イメージエッジ処理、ハーフトーン除去
出力ファイル形式 *9	シングル / マルチページ TIFF、JPEG、RTF、BMP、PDF、サーチャブル PDF、TXT、PNG、CSV、Word、Excel		シングル / マルチページ TIFF、JPEG、RTF、BMP、PDF、サーチャブル PDF
電圧、周波数	100 ~ 240V 50/60Hz		100 ~ 240V 50/60Hz または USB バスパワー駆動 (USB ケーブル 1 本または 2 本使用)
消費電力	稼働時 36W 未満、スリープ時 3.0W 未満、オフモード 0.5W 未満		-
環境関連事項	国際エネルギースタープログラム、15 ~ 35°C、15 ~ 80%RH		グリーン購入法、国際エネルギースタープログラム、RoHS 対応
推奨 PC 構成	Intel Core i3 processor 以上、4GB RAM 以上		INTEL CORE2 Duo、2.1GHZ、2GB RAM、USB2.0 以降
推奨 OS	Windows 11 (64bit)、Windows 10(32bit および 64bit)、Windows Server 2022 x64 Edition、Windows Server 2019 x64 Edition (その他 OS、最新情報はウェブサイトをご確認ください)		Windows 11 (64bit)、Windows 10(32bit および 64bit)
適合規格	VCCI (ClassB)		
消耗品	p36 をご参照ください		
オプション	スタッキングディフレクターアクセサリ、リーガルフラットベッド、パスポートフラットベッド、KODAK キャプチャプロソフトウェア (グループ A)、KODAK インフォインプットソリューション		ローラークリーニングパッド、トランスポートクリーニングシート、静電クリーニングクロス
外形寸法 (横 x 奥行き x 高さ)	312 mm x 204 mm x 182.5 mm *7		289mm x 107mm x 78mm *8
重量	3.3 kg		1.3 kg (AC アダプターを除く)

\*1 1 分間の処理枚数 (A4 縦送り)。読み取り速度は、ドライバ、アプリケーションソフトウェア、OS、PC により変動する場合があります。

\*2 「カラー+白黒」「グレースケール+白黒」という 2 種類のイメージを同時に出力可能。

\*3 スキャンと同時に文字の向きを検知し、正しい方向にイメージを回転。

\*4 書類の色を認識し、白黒・カラーの出力を自動的に切り替え。

\*5 イメージングガイド上の汚れに起因する縦縞を消去。

\*6 赤青緑以外の色 (黒以外) も最大 5 色同時に消去可能。

\*7 給排紙トレイを除く。

\*8 奥行きはトレイを閉じた状態。

\*9 利用するソフトウェアにより出力形式が異なります。

## KODAK A3 サイズフラットベッドアクセサリ

### 規格外やデリケートな原稿をスキャンしてワークフローに取り込む

フラットベッドアクセサリを接続し、グラストップにドキュメントをセットして「スキャン」を選択するだけで、高画質の画像をキャプチャ。互換性のあるスキャナーと組み合わせれば、デリケートなドキュメントや規格外のドキュメント、書籍、雑誌、バインダーに綴じられた原稿、大判写真などを素早くスキャンできます。どちらのフラットベッドも簡単に数秒で着脱でき、不要なときは本体から外して保管しておけます。



A3 フラットベッド

製品型番 (CAT) 1894351 / 本体価格 ¥154,000  
(税込 ¥169,400)

## S2000 リーガルフラットベッドアクセサリ

### 綴じられた原稿や破損しやすいドキュメントを簡単にスキャン

S2000 リーガルフラットベッドは、S2000、E1000 シリーズスキャナーと簡単に一体化して使用することができます。フラットベッドアクセサリと S2000、E1000 スキャナーの組み合わせにより、デリケートなドキュメント、製本あるいはバインダーに綴じられた資料などを安全にスキャンすることができ、高い信頼性とパフォーマンス、そして安心感を得ることができます。

S2000、E1000 スキャナー本体に接続するだけですぐにスキャンできます。追加の電源ケーブル、USB ケーブル接続や画像処理のための高瀬能 PC は必要ありません。ブックエッジスキャン機能によって一度に 1 ページずつキャプチャし、本の中綴じ部分がぼやけたり暗いイメージとなることはありません。



リーガルフラットベッド

製品型番 (CAT) 1015791 / 本体価格 ¥55,000  
(税込 ¥60,500)

## S2000 パスポートフラットベッドアクセサリ

### インバウンド関連業界に朗報、パスポートスキャンのプロ

机のうえで場所を取らないコンパクトな設計。S2000 パスポートフラットベッドアクセサリは S2000、E1000 シリーズスキャナーと一体となり、パスポートの見開きページを数秒で一度にスキャン。持ち主の目の前で処理できます。

プラテンに直接パスポートを置くだけでスキャンを開始します。

専用スリーブに入れたり、フタを開け閉めする必要はありません。パスポートの写真ページをたった 2 秒でスキャンします。

必要に応じて、S2000、E1000 スキャナーでスキャンしたお客様のドキュメントとパスポートフラットベッドからスキャンした画像を組み合わせることも可能です。



パスポート フラットベッド

製品型番 (CAT) 1029792 / 本体価格 ¥55,000  
(税込 ¥60,500)



	A3 フラットベッド	S2000 パスポートフラットベッド	S2000 リーガルフラットベッド
対応定型書類サイズ	A3	Passport	A4 / Legal
種類	カラー・グレースケール・白黒		
読み取り方式	原稿固定		
イメージセンサ	CIS		
光源	CIS		
書類サイズ	最大 305 x 457mm	最大 127 x 186mm	最大 216 x 356mm
光学解像度	600dpi	1200dpi	1200cpi
出力解像度	100 / 150 / 200 / 240 / 300 / 400 / 600 / 1200 dpi	75 / 100 / 150 / 200 / 240 / 250 / 260 / 300 / 400 / 500 / 600 / 1200 dpi	75 / 100 / 150 / 200 / 240 / 250 / 260 / 300 / 400 / 500 / 600 / 1200 dpi
出力階調	カラー 24bit/ グレースケール 8bit/ 白黒 2 値		
デバイスドライバ	TWAIN, ISIS, (Linux)	TWAIN, ISIS および一部の Linux	
出力ファイル形式	TIFF (シングル / マルチページ)、JPEG、PDF (シングル / マルチページ)、サーチャブル PDF (シングル / マルチページ)、BMP、RTF	TIFF (シングル / マルチページ)、JPEG、PDF (シングル / マルチページ)、サーチャブル PDF (シングル / マルチページ)、PNG、BMP、RTF	
インタフェース	USB2.0		
外形寸法 (W x D x H)	699 x 419 x 108mm	306 x 255 x 72mm	462 x 467 x 53mm
重量	8 kg	1.6 kg	2.9kg
イメージ処理機能	Perfect Page (with i-Thresholding)、スマートタッチ機能 <sup>*1</sup> 、黒バックラウンド、 <b>KODAK</b> キャプチャプロソフトウェア <sup>*2</sup>	スマートタッチ機能 <sup>*1</sup> 、 <b>KODAK</b> キャプチャプロソフトウェア <sup>*2</sup>	
対応スキャナー	i5000 シリーズ、i4000 シリーズ、S3000 Max シリーズ、S3000 シリーズ、S2085f/S2070/S2050/S2060w/S2080w/ScanStation730EX Plus	S2000 シリーズ、E1000 シリーズ	

※ 1：最大 9 種類のスキャン条件を登録することができ、スキャナー本体のボタンをクリックするだけで簡単にスキャンを実行できる機能。

※ 2：同時利用のスキャナー本体に依存。

## 本格的な業務で活躍するスキャン用ソフトウェア 理想のスキャン環境を実現

### 生産性を高めるユーザー インタフェース

シンプルに操作が可能なデザイン。ユーザーの業務に合わせて画面レイアウトを変更できます。

### 作業ミスの低減や業務の簡素化を実現する

#### 使いやすいビューア&メニュー

バッチ エクスプローラでは、スキャンしたイメージ ファイルを俯瞰的に確認が可能です。

必要なイメージにアクセスしやすいので、スキャン後のイメージ確認／編集作業が簡単にでき、作業効率が向上します。また、業務ごとにメニュー表示を変更したり、スキャン業務をショートカットリスト化できるので、作業ミスの低減やオペレーター講習の手間を軽減します。



### インデックス作成などに威力を発揮する OCR、QR コードを含むバーコード読み取り機能

スキャンしながら書類上のバーコード読み取りや OCR を実行。指定したエリア内の OCR 処理 (100 以上の言語に対応) や MICR フォントにも対応しています。また、21 種類のバーコードの読み取りが可能。読取値をインデックス作成やイメージファイル名に利用できます。

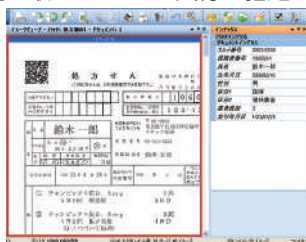

### インデックス作成の負担を軽減する多彩な機能

バーコードや OCR による自動インデックス入力はもちろん、インデックス専用の画面 (インデックス モード) でイメージ上の文字部分をドラッグして OCR 処理によるインデックス入力が可能。また OCR やバーコード読み取り時の文字変換や不要な文字の削除も自動で実行できます。

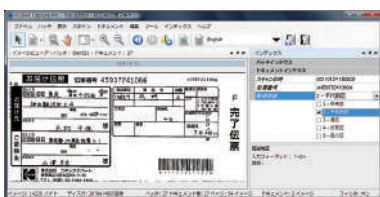

さらに入力した値をキーに ODBC 連携のデータベースから残りのインデックス値を自動入力するデータベースルックアップも用意しています。

### バック グランドでのバッチ出力処理で、作業時間の短縮

イメージの自動出力処理、バック グランドでのイメージ回転や分割、スムージングなどの追加のイメージ処理や出力を、次のバッチ スキャンを実行しながら同時に処理。

### SharePoint との連携でスムーズなワークフローを構築

Microsoft SharePoint ライブラリのメタデータ列の情報をインポート可能なので、キャプチャプロ ソフトウェアのインデックス項目の作成が簡単です。もちろんスキャンしたイメージと共に、入力されたインデックス値を SharePoint のライブラリに出力可能です。

### 業務スピードを向上するフラットベッド スキャナー

#### 連続スキャン機能

コダックのフラットベッド スキャナー (オプション) を接続すると、スキャンごとにスタートボタンを押さなくても、一定間隔で自動的にスキャンするフラットベッド連続スキャン機能を搭載。業務の効率化が可能です。

### 多彩な出力フォーマットに対応

一般的なイメージ出力フォーマットである TIFF と JPEG、JPEG2000 に加え、全ページのサーチャブル PDF、電子保存用 PDF-A、高圧縮技術の PDF-MRC など、さまざまな PDF オプションを含むファイルフォーマットで出力可能です。

### どんなスキャナーから出力したイメージもソフトウェア上で利用できる「自動インポート」※1

キャプチャプロ ソフトウェアで直接制御できない機種 (ネットワーク スキャナーや複合機など) から出力したイメージを指定のフォルダに保存するだけで、自動的にインポートすることが可能です。 ※2

キャプチャプロ ソフトウェアにインポートすることで、イメージ処理やバーコードの読み取り、インデックス入力などの機能を利用でき、スキャナーの機種に依存しない統一したフォーマットのイメージを作成可能です。



※ 1: 自動インポート エディション、またはグループ E~G のライセンスで使用可能な機能です。  
※ 2: インポート可能なファイル フォーマット: TIFF (シングル / マルチ)、PDF (シングル / マルチ)、JPEG、ビットマップ

## KODAK キャプチャプロ ソフトウェア リミテッドエディション (キャプチャプロ ソフトウェア無償版)

一部の機能に制限されたキャプチャプロ ソフトウェア無償版は以下のスキャナー製品に標準添付されています。スキャン業務の効率化を実際に操作して体験いただけます。キャプチャプロ ソフトウェア 製品版へアップグレードできます。

- ・ i940                              ・ E1100 シリーズ                              ・ i2900 シリーズ                              ・ S2085f
- ・ S2000 シリーズ                              ・ i3000 シリーズ                              ・ S3000Max シリーズ                              ・ S3000 シリーズ                              ・ i4000 シリーズ

製品に同梱される無償版のリミテッドエディションはサポート対象外となります。サポートを必要とされる場合は製品版をお求めください。

## KODAK キャプチャプロ ソフトウェア 製品版、キャプチャプロ ソフトウェア リミテッドエディションの機能比較

機能	キャプチャプロ ソフトウェア リミテッドエディション	キャプチャプロ ソフトウェア製品版
<b>ネットワーク機能</b>		
設定の管理とライセンス付与の中央集約とオプションのリモート出力 * ネットワークエディションのみ		●
<b>サポートスキャナー</b>		
コダック小容量スキャナーのサポート	i940, E1000, S2000, i2900, S2085f, i3000, S3000Max, S3000	●
コダック中容量スキャナーのサポート	i4000	●
コダック大容量スキャナーのサポート		●
クイックスタート	●	●
ワンタッチプログラムショートカットスキャン	9 種類以上	9 種類以上
<b>バッチスキャン</b>		
複数ドキュメント 1 バッチスキャン	●	●
バッチマネージャ		●
バッチエクスプローラ、サムネイル		●
<b>基本イメージ処理</b>		
回転、クロッピング	●	●
<b>詳細イメージ処理</b>		
挿入、再スキャン、順番入れ替え、白抜き	●	●
イメージの結合 / 分割		●
フラグ付け		●
高速マルチページディスプレイ	●	●
枚数 / 白紙 / バーコードによる分割処理	●	●
OCR / バッチコードによる分割処理		●
自動インポート：外部のイメージファイルを自動でインポート		● (グループ E 以上)
デジタルサインの付与		●
<b>インデックス</b>		
フィールド数	1	999
ドラッグ & ドロップ OCR による入力	●	●
読み取りバーコード値の入力	●	●
指定ゾーン of OCR の入力		●
データベースルックアップ：ODBC 互換データベースから値を自動入力		●
インデックスワークステーション		●
ダブル入力機能		●
OMR 機能		●
<b>出力オプション</b>		
シングル/マルチ TIFF、JPEG、シングル/マルチ PDF、RTF、PNG	● (RTF を除く)	●
使用限度無しのサーチャブル PDF 生成	●	●
PDF-A、高圧縮カラー PDF、パスワード付与	PDF-A、パスワード付与	●
プリンタ / FAX、電子メール出力	電子メール	●
Microsoft SharePoint 2016/2019	●	
sFTP、その他出力		●
カスタムインテグレーション		フル API
<b>その他機能</b>		
ユーザー管理		●
ジョブレベルの設定管理	●	●



# KODAK キャプチャプロ ソフトウェア

## 作業の信頼性を高めるユーザー管理機能

ユーザー ID とパスワードを入力することで、セキュリティを確保できます。また、業務に使用しない機能や、選択業務のアクセスなど、ログオンユーザーの権限を制限することで作業ミスを最小限に抑えることができます。

## 任意のファイル名を付与しながらの連続スキャンで スキャン後のイメージ仕分けを自動化

任意のファイル名でスキャンしたい場合、書類を事前に仕分けしてファイル単位でスキャン作業を行い、その後でファイル名を手入力する必要があります。コダックのスキャナーなら分別したい書類の区切り位置にファイル名がバーコードプリントされたバッチシートをあらかじめ挿入しておくことで、スキャン時にそのバーコードを認識してキャプチャプロソフトウェアが自動的にスキャンデータをそのファイル名で保存します。多数の書類セットを一度にまとめてスキャンしても、ノンストップでスキャンデータを分類でき、作業時間を大幅に短縮できます。

時間短縮

スタッフ業務の軽減

精度向上

<参考例>

### 従来方式

書類の内容別にスキャンして PDF やマルチページ TIFF に保存

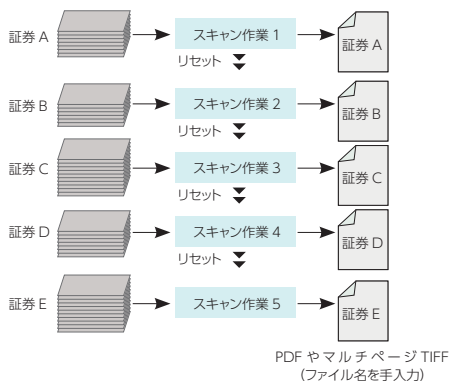

### コダック スキャナー

バッチシートで自動的に分類し、書類ごとに PDF やマルチページ TIFF を作成したりディレクトリ構造で保存したりできます。

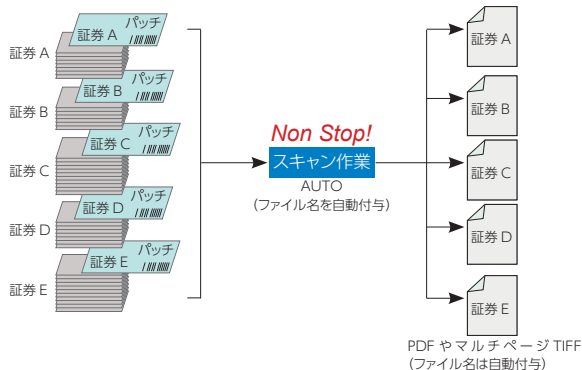

## インテリジェント QC 機能で、再スキャンなしで 白黒イメージのコントラストをコントロール

スキャン後に白黒のイメージの品質調整が必要になった場合、その白黒イメージのカラー イメージを利用して濃度調整を実行します。スキャン設定の変更や、オリジナルの原稿を探して再スキャンを行う必要がなく、自動インポートで入力したカラー イメージから白黒イメージを生成することもできます。濃度調整のほか、自動方向修正、パンチ穴除去といったイメージ処理が可能です。

## スキャナーの仕様変更も簡単に

インプリンタで出力する数字の桁数や文字の種類の設定、用紙の厚さ、バッチ、バーコードの設定など、これまでエンジニアに要請していたスキャナーの仕様変更を、作業を止めることなく、キャプチャプロソフトウェアの操作で簡単にこなせます。

時間短縮

## バーコードで自動仕分け、インデックス登録で検索も可能

既存のバーコードをスキャンしたイメージファイルの自動分別に利用できます。例えばバーコード付きの申し込み用紙と添付書類を 1 セットとして管理する場合、先頭の申し込み用紙に印刷されたバーコードを認識することで添付書類を同じフォルダに自動的に保存します。さらに、認識されたバーコードの情報はインデックスに記録され、ファイル名として利用できます。これにより、伝票番号 (バーコード番号) を検索システムに入力することで該当するイメージファイルを検索できるようになります。ロジスティック分野における荷物の問い合わせ対応をはじめ、バーコード管理とイメージ検索の連携によって、様々な分野での作業効率を飛躍的に高めることができます。

作業効率アップ

時間短縮

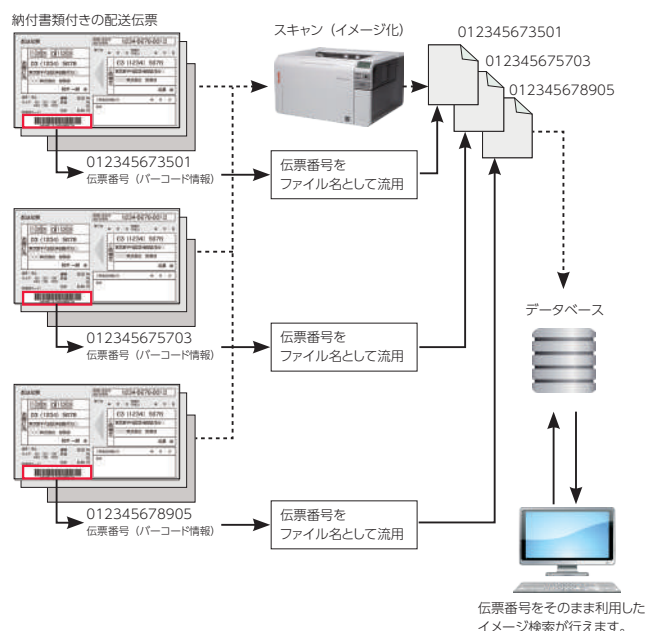

## 操作画面例

### イメージ結合

ドキュメントの表面と裏面をセットにして一つのデータとして扱いたい場合は、イメージ結合を設定することで、縦方向、横方向いずれの原稿であっても両面をセットにしたデータとすることができます。

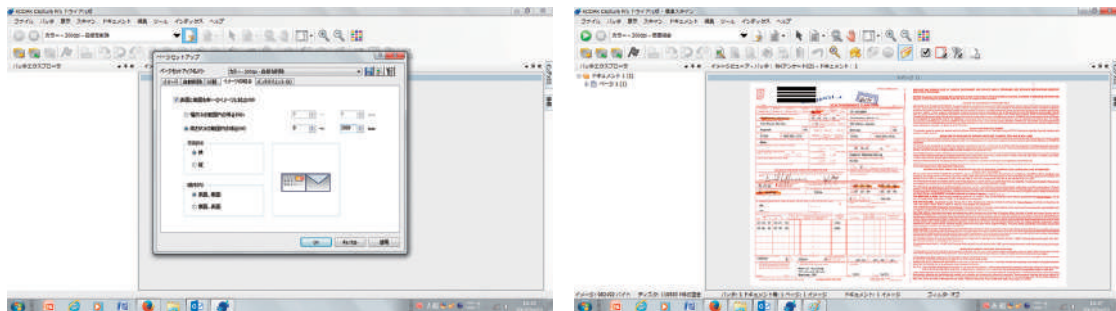

### ページの挿入

スキャン作業を終えたあとで、原稿の漏れや落丁があったことがわかった場合でも、全体を再スキャンする必要はありません。ページの挿入機能で指定したページの前にスキャンしたページを挿入することができます。

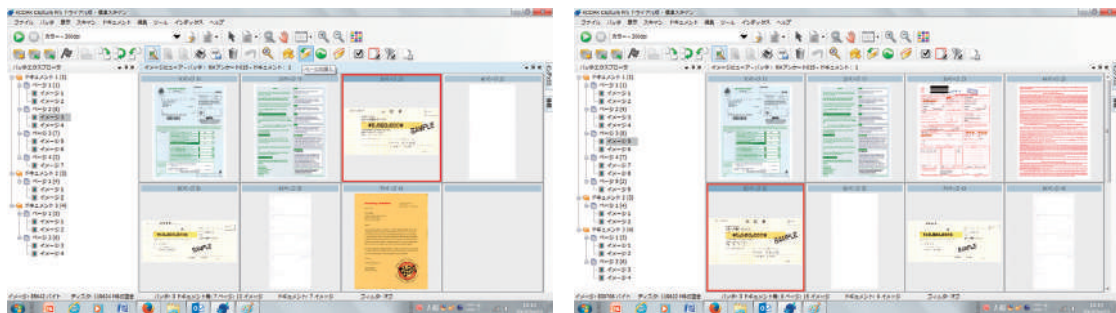

### OMR

OMR (光学式記号識別) 機能により、ドキュメント上の特定の場所のチェックマークなどを識別し、そのチェックマークをインデックスとして取り込むことで、データを分類したり、ファイルに出力したりすることができます。



## KODAK キャプチャロ ソフトウェア (CPS) 製品版

製品名	保証期間	本体価格 (税込価格)	製品型番 (CAT)	対応スキャナー
キャプチャロ ソフトウェア グループ A	1年	68,000円 (74,800円)	1309947	E1000 シリズ / S2040/S2050/S2070/i2420/i2620/i1150/i940/S2060w
	3年	83,000円 (91,300円)	1154251	
	5年	89,000円 (97,900円)	1255710	
キャプチャロ ソフトウェア グループ B	1年	98,000円 (107,800円)	1295518	S2085f/S2080w/i2820/i2900
	3年	132,000円 (145,200円)	1768068	
	5年	148,000円 (162,800円)	1283209	
キャプチャロ ソフトウェア グループ C	1年	180,000円 (198,000円)	1494541	S3100/S3100f/S3060/S3060f/i3200/i3250/i3300
	3年	214,000円 (235,400円)	1258599	
	5年	230,000円 (253,000円)	1576792	
キャプチャロ ソフトウェア グループ D	1年	280,000円 (308,000円)	1598572	S3120Max/S3120/i3400/i3450
	3年	314,000円 (345,400円)	1857648	
	5年	330,000円 (363,000円)	1941632	
キャプチャロ ソフトウェア グループ DX	1年	460,000円 (506,000円)	1012715	i4200/i4250/i3500/S3140Max
	3年	520,000円 (572,000円)	1153733	
	5年	550,000円 (605,000円)	1220805	
キャプチャロ ソフトウェア グループ E	1年	680,000円 (748,000円)	1500271	i5250/i5200/i4850/i4650/i4600 ※自動インポート機能あり
	3年	780,000円 (858,000円)	1596626	
	5年	830,000円 (913,000円)	1777804	
キャプチャロ ソフトウェア グループ F	1年	1,100,000円 (1,210,000円)	1793389	i5650/i5600 ※自動インポート機能あり
	3年	1,400,000円 (1,540,000円)	1874205	
	5年	1,500,000円 (1,650,000円)	1920057	
キャプチャロ ソフトウェア グループ G	1年	1,450,000円 (1,595,000円)	1892231	i5850/i5800 ※自動インポート機能あり
	3年	1,860,000円 (2,046,000円)	1570167	
	5年	2,000,000円 (2,200,000円)	1641133	
キャプチャロ ソフトウェア 自動インポートエディション	1年	520,000円 (572,000円)	1215391	この製品はスキャナーを接続して使用しません
	3年	590,000円 (649,000円)	1517861	
	5年	610,000円 (671,000円)	1136936	
キャプチャロ ソフトウェア インデックスワークステーション	1年	120,000円 (132,000円)	1197136	この製品はスキャナーを接続して使用しません
	3年	136,000円 (149,600円)	1750124	
	5年	141,000円 (155,100円)	1195718	
キャプチャロ ソフトウェア ハードウェアキーオプション	—	50,000円 (55,000円)	1594480	全機種

※ ver6.0 より S3100/S3100f はグループ C

## 最大 20 種類のスキャンタスクをプリセットでき スキャンの度に PC 画面での操作は不要

「スマートタッチ」は KODAK 製スキャナー専用の Windows 向けスキャンアプリケーションです。スマートタッチでは予め設定したスキャン方法をスキャナー本体のボタンで番号を選択するだけでスキャンを実行でき、スキャンの度に PC でアプリケーションを起動する必要はありません。

### スマートタッチの主な機能

スマートタッチをインストールしてすぐに次の機能を利用できます。



### 各種 PDF の作成

スキャンと同時に PDF ドキュメントを作成することができ、管理、検索も簡単に行えます。

### PC やファイルサーバー上の指定したフォルダに保存

スキャンしたドキュメントのデータを PC 内のフォルダやネットワーク上のファイルサーバーや NAS 上のフォルダなど、ファイルの保存場所を指定することができ、容易に情報の共有、管理を行えます。

### 各種クラウドサービスへのアップロード

スキャンしたドキュメントを指定したクラウドサービスへ即座にアップロードすることも可能です。遠隔地間のファイル共有、情報共有をすぐに実現でき、どこからでも必要なドキュメントにアクセスできます。SharePoint, GoogleDrive, Box.com などの主要なサービスを標準でサポートしています。

スマートタッチでは実際にクラウドサービスにアクセスしなくても、保存状況を確認できます。メニューから「アップロード状況」を選んでください。ステータスウィンドウが表示され、どのクラウドサービスにアップロードされたか、またアップロードが正常に完了しているかを確認できます。

アップロードエラーの場合

Status	Refresh	Result	Document..	Upload C...	Repository	Duration	Restart...	Comments
2020-09-29	Box	Error	1	0		00:00:1	0	Invalidate settings
2020-09-30	Box	Error	1	0		00:00:2	0	Invalidate settings
2020-10-23	SharePoint Online	Success	1	1	/Documents/Ge...	00:00:0	1	

アップロード正常終了の場合

### オフィスドキュメントとして保存

ドキュメントのスキャンと合わせて OCR 処理を実行したデータを、Microsoft Word や Microsoft Excel の書類形式で保存でき、すぐに再編集などの作業を行えます。

### 多数の画像形式をサポート

TIFF (シングルページ、マルチページ)、JPEG、PNG、BMP の多数の画像形式をサポートし、イメージファイルにキーワードを追加することもでき (BMP を除く)、効率的に管理できます。

### 豊富な保存方法、アプリケーション連携

スキャンされたデータはローカル PC、社内サーバー、クラウドサービスなど指定された場所に保存することができます。またデータを直接メールで送信したり、指定された別のアプリケーションに転送して利用できます。また、スキャンデータを業務用アプリケーションへ連携すれば業務も自動化処理などへ統合することも可能となり、活用範囲が広がります。



### 多言語をサポートする OCR で検索可能な PDF を生成

スマートタッチには日本語、英語、ドイツ語、イタリア語などの多数の言語をサポートする OCR 機能が内蔵されています。検索可能な「PDF-サーチャブル」や Word や Excel などフォーマットを指定すると、OCR 処理を行う言語を選択できます。ドキュメントはスキャン処理の後で自動的に OCR 処理が行われ指定されたファイルフォーマットで保存されます。

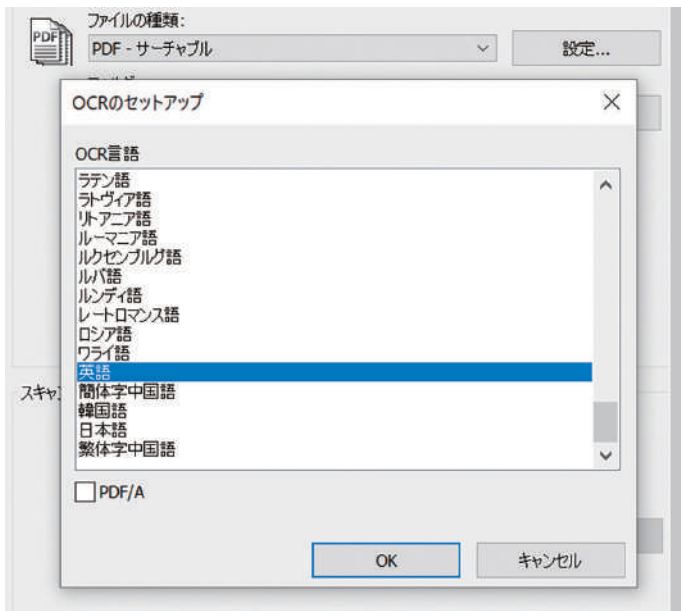

### 柔軟なファイル名指定

大量のスキャンデータを管理するとき、ファイル名は重要な要素となります。スマートタッチではバーコードを識別してファイル名の一部とするなど柔軟に設定できます。

- 日付とシーケンス番号
- 日付とタイムスタンプ
- バーコード識別情報とシーケンス番号
- バーコード識別情報とタイムスタンプ

またファイル名の先頭に固有の接頭語を追加できます。

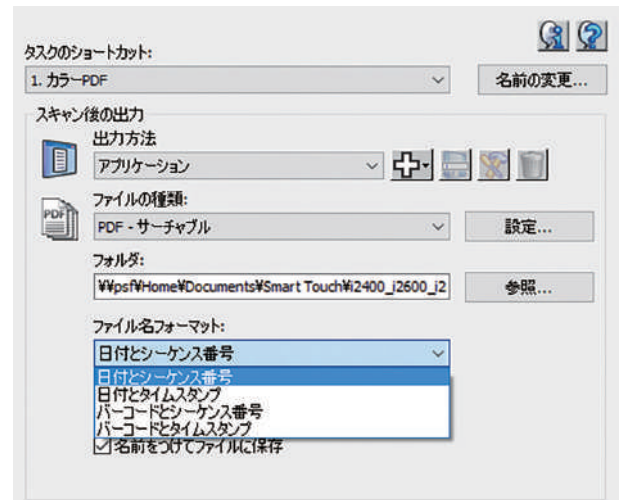

### 保存前のイメージ編集が可能

スキャンしたデータをそのまま自動的に保存するだけでなく、事前にスキャンしたイメージを PC の画面上で確認したり、調整したりした上で保存することもできます。スキャンイメージは順番にサムネイル画像として画面上に一覧表示されます。拡大して画像の詳細を状態をチェックしたり、画像を回転して位置を変える、不要なページの削除、範囲選択、切り抜き、ドキュメントの追加スキャンといった操作が行えます。こうした処理によりスキャン後の作業を効率化できます。

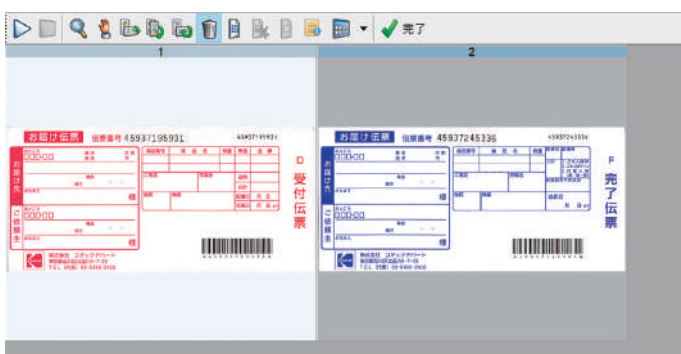

### 一度のスキャンでファイルを分割保存

複数の書類のグループを一度にまとめてスキャンし、自動的にグループ単位でファイルに保存できます。

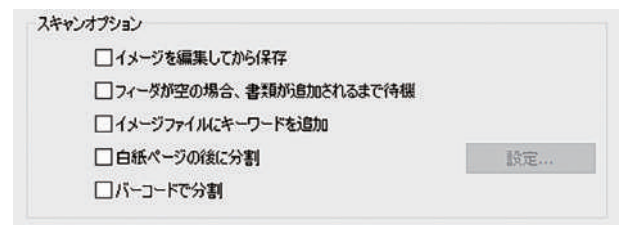

### 白紙でファイルを分割

書類グループの間に白紙を挿入することでファイルを分割します。

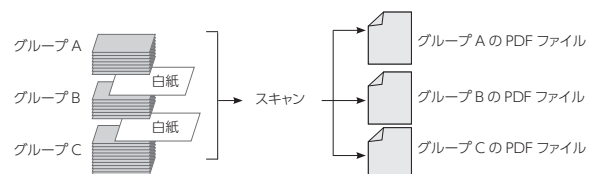

# スマートタッチ

## バーコードで分割

スキャナーは各ドキュメントのイメージ上から最初に見つけたバーコードを識別します (i4000 シリーズを除く)。スマートタッチはバーコードを識別した後でファイルを分割するので、挿入されたバーコード単位でイメージファイルをグループにして保存します。以下の種類のバーコードを識別できます。

- Interleaved 2 of 5
- Code 3 of 9
- Code 128
- Codabar
- UPC-A
- UPC-E
- EAN-13
- EAN-8
- PDF417

## スキャン条件の詳細なカスタマイズ

スマートタッチは手軽に操作できるだけでなく、スキャンするドキュメントのコンディションや利用用途に応じて、パーフェクトページのスキャン条件を詳細に設定できます。

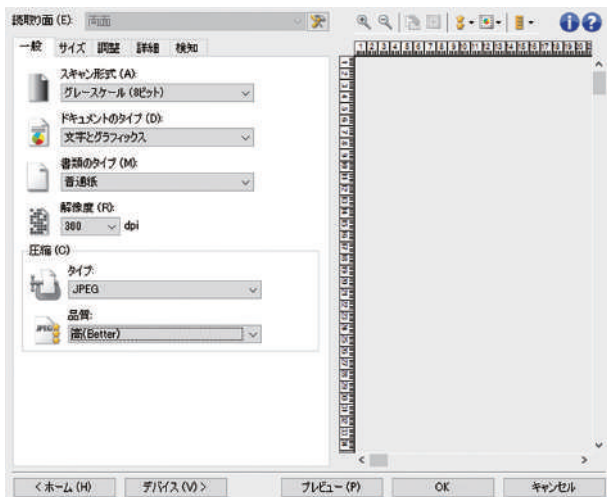

- **スキャン形式**：カラー (24 ビット)、グレースケール (8 ビット)、白黒 (1 ビット)
- **ドキュメントのタイプ**：文字とグラフィック、文字、写真
- **書類のタイプ**：普通紙、薄紙、光沢紙、カード、雑誌
- **解像度**：100dpi ~ 1200dpi から選択
- **圧縮タイプ**：JPEG、なし
- **圧縮品質**：ドラフト、標準 (Good)、高 (Better)、最高 (Best)、高品質

例：小さい文字での OCR 精度を向上したい場合は、スキャン形式を白黒 (1 ビット) ドキュメントタイプは文字、解像度を 300dpi 等に設定します。

## スキャナー本体のコントロールパネルで簡単操作

標準で 9 種類のスキャンタスクがプリセットされており、カスタマイズや追加も可能で最大 20 種類 (S2085f/S3000 シリーズ /s2000 シリーズ /s2000w シリーズ) のスキャン設定まで拡張することができます。スキャナーが接続された PC が起動していれば、スキャナー本体のコントロールパネルから設定を呼び出して即座にスキャンを実行でき、用途に応じた高品位な画像を得られます。

各スキャンタスクには任意の名称を設定するだけでなく、アイコンとなる画像を登録してスキャナーの画面に表示することができ、操作性を向上できます。

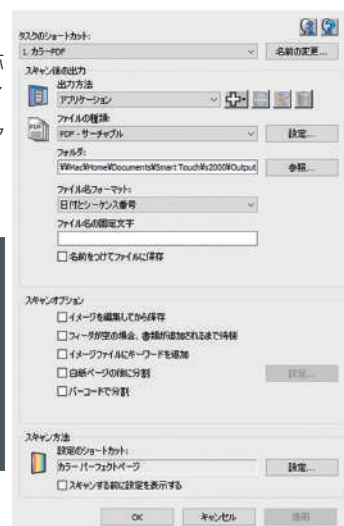

## 白紙を自動的に削除

片面しか印刷されていないドキュメントや両面、片面が混在したドキュメントをまとめたスキャンすると、そのままでは白紙ページのデータが作られます。「白紙イメージの削除」を設定することで白紙のページを自動的に削除し無駄のないデータとすることができます。

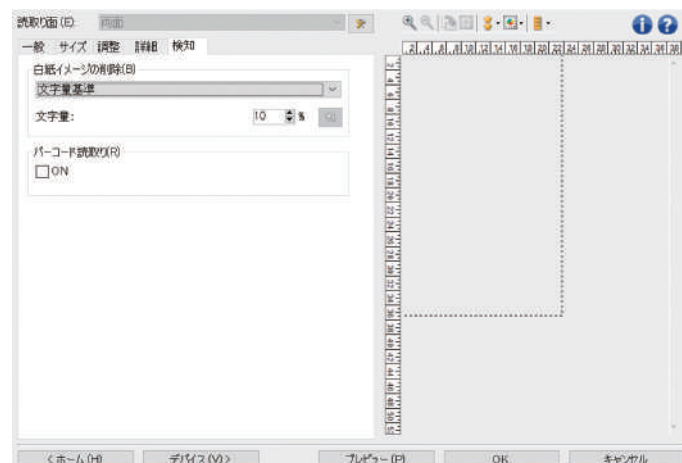

## スマートタッチをサポートするスキャナー製品

- i4000 シリーズ
- i3000 シリーズ / i2900 (販売終了)
- S3000Max シリーズ / S3000 シリーズ
- S2085f
- S2000 シリーズ
- S2000w シリーズ
- E1000 シリーズ
- ScanMate i940
- i2000 シリーズ (販売終了)
- ScanMatei1150 シリーズ (販売終了)

## 暗証番号 (PIN コード) 設定

S2085f/S3000 シリーズ / s2000w シリーズのスキャナーでは、ネットワーク経由で最大 10 名のユーザーで共有することが可能で、暗証番号 (PIN コード) で識別します。スキャン設定の画面で 4 桁の番号を設定します。

スキャナーを利用するときは、スキャナー本体のディスプレイに最大 10 名のユーザーが表示されますので、そのリストから選択することで設定してあるスキャンタスクが利用できるようになります。

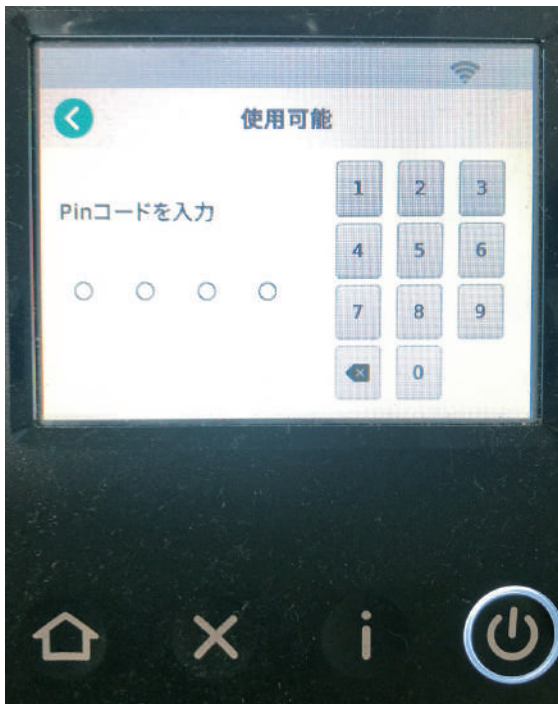

## スマートタッチソフトウェアの入手方法

コダックアラリスのサイトから最新版をダウンロードできます。

<https://kodakalaris.scan-at-work.com/scanners>





## シンプルかつ正確、確実に ビジネスプロセスの自動化をサポート

KODAK Info Input Solutionは、ドキュメントのキャプチャ、データの抽出、仕分け、処理を自動化するIDP (Intelligent Document Processing: 高度文書処理) ソフトウェアです。PC上のWEBブラウザから、またはスマートフォンからでも、簡単かつ効率的に様々なフォーマットのデータをキャプチャし、ビジネスフローに取り込みます。

### デジタルトランスフォーメーション推進の決め手は 情報フローの最適化

企業のデジタルトランスフォーメーション (DX) 推進においては、業務プロセスの中で情報のフローを最適化することが必要不可欠です。コダック アラリスの「KODAK Info Input Solution」は、対象となるドキュメントに最適なAI-OCR (人工知能を用いた文字認識) を選びながら、あるいはAI-OCRを利用する必要のない業務であっても、紙や電子メールの添付ファイル、PDFなどの各種フォーマットからデータの取り込み、仕分け、抽出、インデックスなどの処理の自動化をカスタマイズし、業務プロセスにおける情報フローを最適化します。

### 柔軟で拡張性が高い KODAK Info Input Solution

柔軟で拡張性が高い、KODAK Info Input Solutionの直観的なユーザーインターフェースにより、わずかなトレーニング時間で操作でき、普段使用しているビジネスアプリケーションから簡単にスキャンでき、操作ミスなどのエラーを低減できます。また、スキャナーによる紙からの情報のキャプチャだけでなく、電子メール添付書類、モバイルアプリ、オフィスアプリのデータなどからも必要な情報を取得して包括的に情報の分類、ビジネスルールやワークフローの適用、保存、管理が行えます。

### 取り込む対象や場所を選ばないクライアント & サーバー型ソリューション

KODAK Info Input Solutionは、WEBブラウザを介しての総合ソリューションとして導入されるため、セットアップやメンテナンス、ソフトウェアアップデートといった導入管理作業が大幅に低減されます。

既存のインフラ上に容易に構築でき、使用するプラットフォームやデバイスに依存せず、一貫したジョブセットアップ構成が可能となり、ビジネスワークフローにシームレスに統合されます。

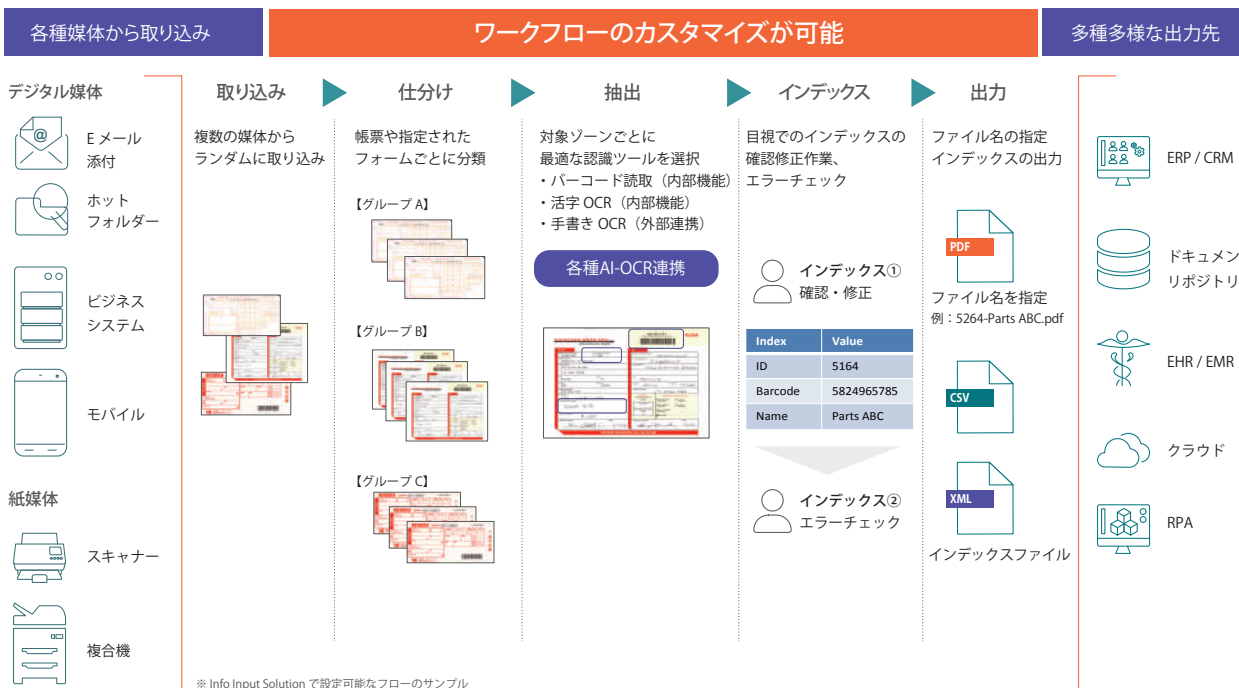
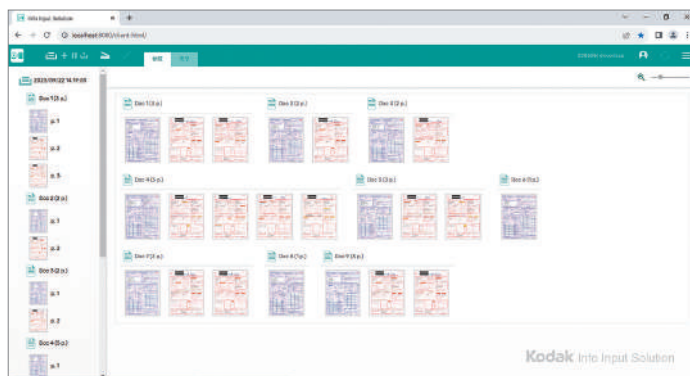

## システム運用イメージ

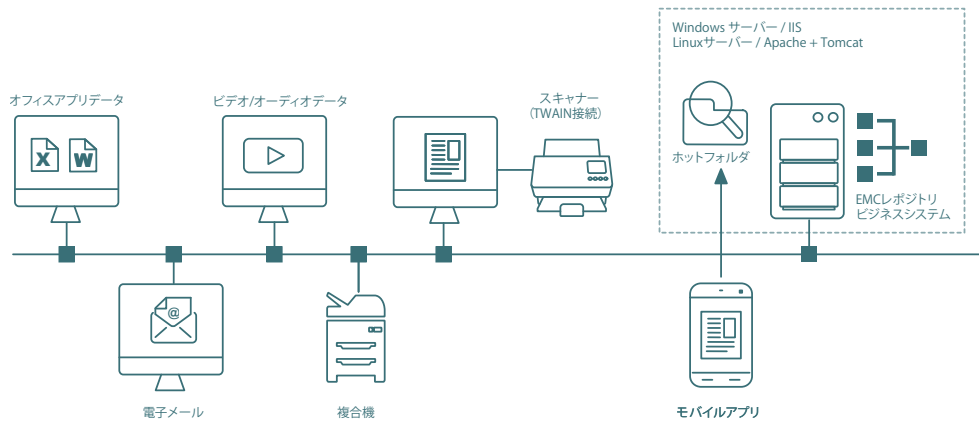

## KODAK Info Input Solution の主な機能

### データの仕分け、抽出、インデックス作業の自動化

高度なインデックス作成や抽出などのインテリジェントな機能によって、情報をより迅速かつ正確にビジネスプロセスに取り込むことができます。オプションの「分類および抽出」モジュールを使用すると、スキャン後に自動的にドキュメントタイプを判断して、効率的に処理します。ドキュメントを分離してデータを抽出でき、準備段階に手動でドキュメントを仕分けしたり、ドキュメントセパレーターシートを使用したりする必要はありません。

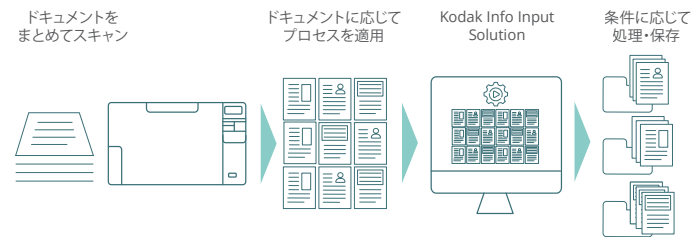

## OCR 処理に最適化されたインテリジェント文字認識

独自の Intelligent Character Recognition (インテリジェント文字認識) 機能により、帳票などのドキュメント上の手書き文字をキャプチャして、OCR 処理向けに最適化する処理を行います。

## Intelligent Character Recognition (ICR)

手書き文字や構造化された帳票などのテキストの取り込みや認識のために最適化されます。

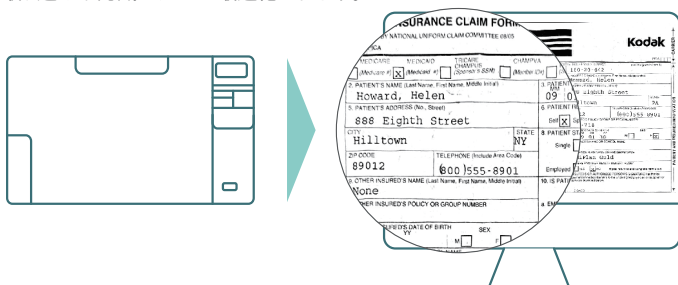

## 業界をリードする AI-OCR プラットフォームとの連携

手書き文字にも対応する代表的な各種 AI-OCR プラットフォームと連携して高精度のデータ抽出を実現します。マニュアルでの確認、訂正作業の低減を実現し、クラウドベースの AI-OCR であればニーズに応じての拡張が容易で、最新機能へのアップデートも自動で対応されます。(日本語 AI-OCR にも対応予定)



## ライセンス概要

ライセンスには継続しての使用が可能な「永続ライセンス」と、大量のデータ抽出が伴う一時的なプロジェクトにも対応可能な「サブスクリプションライセンス」を選択いただけます。ライセンスの詳細についてはお問い合わせください。

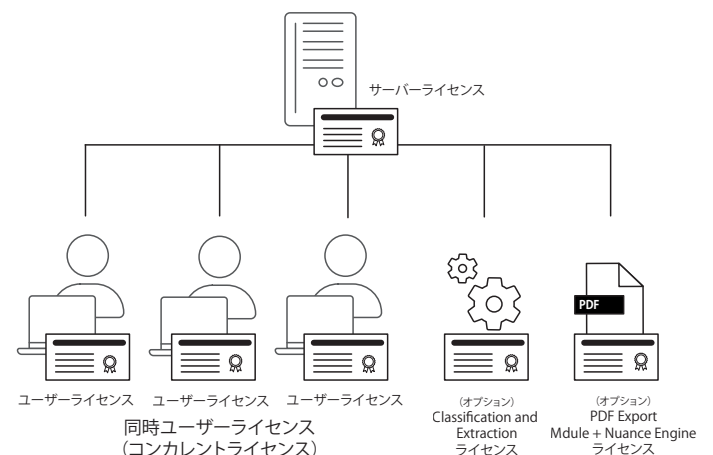

## INfuse スマートコネクテッド スキャニングソリューション ビジネスプロセスを DX 化してコストを削減

INfuse スマートコネクテッド スキャニングソリューションは、従来のビジネスプロセスのより効率的な最適化、DX 化を推進し、コストの削減、顧客体験の向上をもたらす、ビジネスと顧客に関するより多くのインサイトを得ることができます。従来からの単なる「プッシュスキャン」とは異なる「エッジキャプチャ」実現し、支社、支店、倉庫などの現場において担当者が、紙から即座に電子データに変換してビジネスプロセスで即座に活用できます。

### パートナーが開発した業務アプリケーションと連動して紙の情報をデジタル化

「INfuse スマートコネクテッド スキャニングソリューション」は、パートナーが開発したアプリケーションと INfuse AX スキャナーを連動して生産性を向上し、業務の最前線で紙の情報をデジタル化して業務プロセスに効率的に統合できるように設計されています。また、専用ドライバーや PC を必要とせず遠隔地、複数拠点とネットワーク経由での運用が可能で離れた場所に設置したスキャナーで電子化した情報を安全に集中管理できます。

### 電子化された情報をリアルタイムでチェックして問題をフィードバック

スキャン時のチェック機能により、書類やフォームへの必要項目の記載漏れや他の重要な情報の問題を即座に検出してユーザに通知します。これによりスキャン現場ですぐに修正対応することができ、データ取得プロセスを効率してコストを削減し、生産性を向上します。

## INfuse スマート コネクテッド スキャニング ソリューションの構成要素

### 1. パートナーアプリケーション

- ・ 請求書処理
- ・ 支払い処理
- ・ 受け取り処理
- ・ 顧客口座管理
- ・ 治療記録
- ・ 人事記録
- ・ 配送記録
- ・ その他

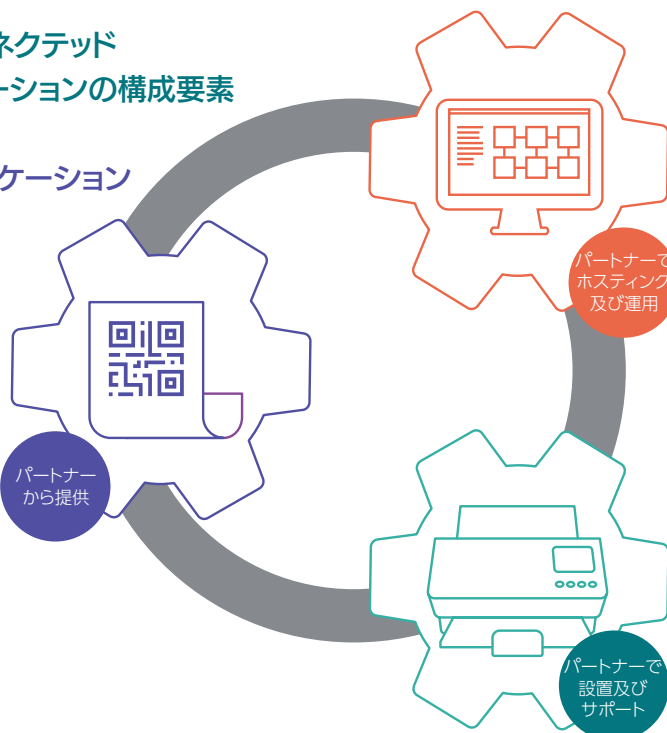

### 2. KODAK INfuse Management Software (IMS)

- ・ API アクセスと統合
- ・ 集中管理
- ・ ワークフロー設定
- ・ デバイス設定
- ・ ライセンス管理



### 3. KODAK INfuse AX Scanner

- ・ 高品質画像
- ・ 規格外原稿処理
- ・ 組織の先端で情報を取得
- ・ データとメタデータの転送分離
- ・ パートナーブランドの表示
- ・ ユーザー向けお知らせ機能



## 紙データの電子化から保管、管理、活用コストを大きく削減

### 新しいコネクト機能で

スマートワークフローを実現

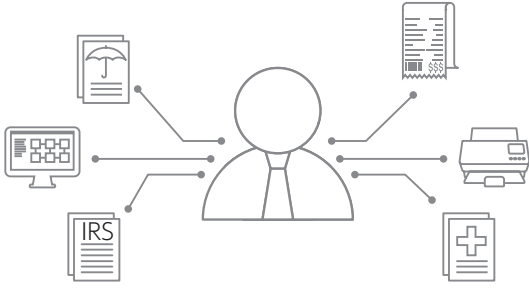

### INfuse で削減

回収・配送が不要で、リモート管理の手間を削減

- INfuse によるスキャンングソリューションを50箇所の拠点に導入し、毎日100ドキュメントを取り込んだ場合
- 年間約150万円の回収・配送コストを削減
- INfuse スマートソリューションにより、拠点単位でのリモート管理が不要となり、約200万円を削減
- リアルタイムでの洞察が得られ、常に最新情報をキャッチアップ

年間  
約 **150万円**  
削減

約 **200万円**

削減を実現

\*TCO ベース

### 高コストとなる回収しての情報の取り込み

- いくつもの拠点からドキュメントを配送・回収するには費用も時間も要する
- 高性能PCを導入しての情報の取り込みは、高コストのリモート管理が必要となる
- 加えて、ワークフローのカスタマイズ開発には大きなITチームが必要で予算へのインパクトが大きい



### INfuse スマートスキャンングソリューションにより、正確でタイムリーな情報取得が可能となりビジネスプロセスを合理化

- 各拠点のINfuse AX スキャナーでドキュメントをスキャンして情報を取得
- 書類の不備を即座にフィードバックして、個々のドキュメントからの情報の正確性を確保
- 回収・配送中のドキュメントの紛失や漏洩を防止

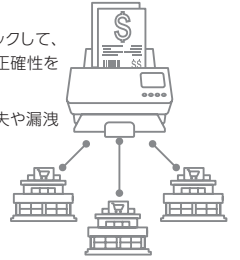

### より多くの知見と洞察を得る

- スキャンされた通りに、即座にドキュメントを受信
- リアルタイムでステータスの更新と拠点単位での洞察を得る
- 即時のフィードバックにより、高コストで煩雑な例外処理が不要に
- INfuse 管理ソフトウェアにより、すべてのスキャナーのアップデートや新しいオプションの実装を一元管理



## エンタープライズグレードのセキュリティ

パートナーが開発したアプリケーションとINfuse AX スキャナーを連動して生産性を向上し、業務の最前線で紙の情報をデジタル化して業務プロセスに効率的に統合できます。専用ドライバーやPCを必要とせず設置したスキャナーで電子化した情報を安全に集中管理でき、イーサネット10M/100M 接続の他にWi-Fi 接続 802.11b/g/nに対応し、オフィスだけでなく店舗や倉庫などの現場への設置が容易で、遠隔地、複数拠点とネットワーク経由での運用が可能となります。

## イメージ処理プロセッサを搭載

イメージ処理プロセッサをスキャナー本体に内蔵しPC不要で高速に処理します。独自のパーフェクトページテクノロジーによる高品質な画質で情報を正確にスキャンされた画像から情報を正確に取得できます。

## INfuse スマートコネクテッド スキャンングソリューション専用

# KODAK INfuse AX Scanner



## 製品仕様

読み取り方式	原稿搬送型 (ADF)
読み取り速度 <sup>1)</sup>	白黒 / グレースケール / カラー : 最大 80 枚 / 両面 (200dpi/300dpi)
推奨処理枚数	最大 8000 枚 / 日
フィーダー容量	最大 80 枚 (80g/m <sup>2</sup> )
書類サイズ	A4、レター、A8 などの小さい原稿、ID カード、エンボスカード、保険証などに対応
インターフェース	USB3.1GEN1,Wi-Fi802.11b/g/n および 10/100 イーサネット (DHCP のみ) WLAN セキュリティ -WEP64/128Bit,WPA-PSK,WPA2-PSK,MSCHAPv2,EAP-TLS
電圧・周波数	100~240V/50-60Hz
消費電力	稼働時 36W 以下、オフモード時 0.5W 以下、スタンバイ時 5W 以下
外径寸法:重量	重量 :3.3kg、奥行 :204mm(入力・出力トレイを含まず)×幅 :312mm×高さ :182.5mm(入力・出力トレイを含まず)
オプション	パスポートフラットベッドアクセサリ

※ 1 1 分間の処理枚数 (A4 横送り 150/200/300dpi 白黒 / カラー)。読み取り速度は、ドライバーの設定内容、使用するアプリケーションソフトウェア、OS、PC により変動することがあります。  
※ INfuse AX スキャナー単体の販売はございません。パートナー様のアプリケーションと組み込まれた形式での提供となります。

## オプション

製品名	製品型番 (CAT)	概要	本体価格	対応機種
ドキュメントプリンタ i5X50 (リア及びフロント用)	1213743	イメージングガイド1枚、ホワイトバックグラウンド1本、大容量インクカードリッジホルダ2個、※大容量インクカードリッジ 黒1個、インクプロッタ4枚 ※リア及びフロント用。リアとフロントの同時使用はできません。	¥70,000 (税込 ¥77,000)	i5850、i5650、i5250
ドキュメントプリンタ i5000	1408756	イメージングガイド1枚、ホワイトバックグラウンド1本、大容量インクカードリッジホルダ1個、大容量インクカードリッジ 黒1個、インクプロッタ3枚	¥49,500 (税込 ¥54,450)	i5000シリーズ (i5850、i5650、i5250 除く)
ドキュメントプリンタ i4X50	1218940	イメージングガイド1枚、ホワイトバックグラウンド1本、大容量インクカードリッジホルダ1個、大容量インクカードリッジ 黒1個、インクプロッタ4枚	¥60,000 (税込 ¥66,000)	i4850、i4650、i4250
ドキュメントプリンタ i4000	8096943	イメージングガイド1枚、ホワイトバックグラウンド1本、大容量インクカードリッジホルダ1個、大容量インクカードリッジ 黒1個、インクプロッタ4枚	¥50,600 (税込 ¥55,660)	i4000シリーズ
マニュアルフィーダ i5000	1673953	フィードシェリフ1台分、脱着式ガイド2個	¥132,000 (税込 ¥145,200)	i5000シリーズ
プリンタアクセサリ S2085f/S3000/i2900/i3000	1324391	プリンタアクセサリ1個、インクカートリッジ(黒)1個、固定用ねじ、説明図 ※スキヤン後の原稿の裏面に印字するオプションです。 ※インクカートリッジホルダを破損した場合は、サービスセンターにお問い合わせください。	¥60,500 (税込 ¥66,550)	i2900、i3000シリーズ、S2085f、S3000シリーズ、S3000Maxシリーズ
A3 フラットベッド ユニット i2000/i3000/i4000	1894351	フラットベッド本体1台、2m USB ケーブル1本、電源アダプタ1セット ※フィーダでスキヤンできない原稿をスキヤンするフラットベッドオプションです。 304.8mm × 457.2mm までのサイズに対応します。 背景黒。光学解像度 600dpi。外寸 108 × 419 × 699mm、重量 8kg	¥154,000 (税込 ¥169,400)	全機種 ((S2040、i1150WN、E1000 シリーズ、i940 以外の機種)
S2000 パスポートフラットベッド	1029792	フラットベッド本体1台、2m USB ケーブル1本、電源アダプタ1セット ※127 × 186 mm までの原稿サイズに対応します。 光学解像度 1200dpi、外寸 72 × 306 × 255 mm	¥55,000 (税込 ¥60,500)	S2000 シリーズ E1000 シリーズ
S2000 リーガルフラットベッド	1015791	フラットベッド本体1台、2m USB ケーブル1本、電源アダプタ1セット ※216 × 356mm までの原稿サイズに対応します。 光学解像度 1200dpi、外寸 53 × 462 × 467 mm	¥55,000 (税込 ¥60,500)	S2000 シリーズ E1000 シリーズ

## 消耗品

製品名	製品型番 (CAT)	概要	本体価格	対応機種
コダック アラリス ローラクリーニングパッド	1002716	24枚 ※フィーダーおよびセパレーターローラ専用クリーナーです。1日に1〜2枚使用して日々のクリーニングを行なってください。 ※CAT:8535981の後継品となります。	¥3,300 (税込 ¥3,630)	全機種
トランスポート クリーニングシート	1690783	50枚 ※搬送路に使用されている搬送ローラ専用クリーナーです。スキヤナーを8時間使用するごとに2〜4枚程度使用して日々のクリーニングを行なってください。	¥7,700 (税込 ¥8,470)	全機種
静電クリーニングクロス (Staticide Wipes)	8965519	24枚 × 6箱 (144シート) ※イメージングガイドの帯電を防ぐクリーナーです。1日に1枚使用して日々のクリーニングを行なってください。 ※パッケージには、「[WiPe (ワイプ)]」と書かれていますが、これでフィーダーローラを清掃しないでください。	¥9,900 (税込 ¥10,890)	全機種
フィーダ交換キット i4000/i5000	8327538	フィーダモジュール1個、セパレーターローラ1個、セパレーションパッド18個、交換タイヤ50個 (フィーダモジュールとセパレーターローラ共通) ※スキヤナーの給紙をサポートするフィーダモジュールおよびセパレーターローラの交換キットです。 標準的な使用状態におけるキットの消費目安は約350万枚です。	¥46,200 (税込 ¥50,820)	i5000シリーズ i4000シリーズ
フィーダ交換キット i4000/i5000 ラージパック	8387938	フィーダモジュール5個、セパレーターローラ5個、セパレーションパッド75個、交換タイヤ200個 (フィーダモジュールとセパレーターローラ共通) ※スキヤナーの給紙をサポートするフィーダモジュールおよびセパレーターローラの交換キットです。 標準的な使用状態におけるキットの消費目安は約1750万枚です。	¥177,100 (税込 ¥194,810)	i5000シリーズ i4000シリーズ
フィーダ交換キット i4000/i5000 エキストラ ラージパック	1462415	フィーダモジュール10個、セパレーターローラ10個、セパレーションパッド154個、交換タイヤ400個 (フィーダモジュールとセパレーターローラ共通) ※スキヤナーの給紙をサポートするフィーダモジュールおよびセパレーターローラの交換キットです。 標準的な使用状態におけるキットの消費目安は約3850万枚です。	¥325,600 (税込 ¥358,160)	i5000シリーズ i4000シリーズ
薄紙専用フィーダキット i4000/i5000	8445280	フィーダモジュール1個、セパレーターローラ1個、セパレーションパッド4個、フィーダモジュール用交換タイヤ18個、セパレーターローラ用交換タイヤ10個 ※扱いがデリケートな特に薄い紙をスキヤンする際に使用します。	¥88,000 (税込 ¥96,800)	i5000シリーズ i4000シリーズ
イメージングガイド i4000/i5000	8714438	2本 (表裏各1本) ※ドキュメントプリンタを使用する場合は、このイメージングガイドに交換してください。傷がついた場合はイメージに影響を及ぼしますので交換してください。 ※イメージングガイドは機種により形状が異なりますので、適切なイメージングガイドを使用してください。	¥20,900 (税込 ¥22,990)	i5000シリーズ i4000シリーズ
バックグラウンド i4000/i5000 (プリンタ使用時)	8000853	2本 (表裏各1本) ※スキヤニング時の背景を白にすることができます (通常は黒)。白にすることで、透過性の高い書類を明確に読取ることや黒枠のある書類を周縁部まで読取ることなどを可能にします。 ※ドキュメントプリンタを使用する場合は、このホワイトバックグラウンドに交換してください。傷がついた場合はイメージに影響を及ぼしますので交換してください。	¥18,700 (税込 ¥20,570)	i5000シリーズ (i5850、i5650、i5250 除く) i4000シリーズ (i4850、i4650、i4250 除く)
ホワイトバックグラウンド i4x50/i5X50	1612605	2本 (表裏各1本) ※スキヤニング時の背景を白にすることができます (通常は黒)。白にすることで、透過性の高い書類を明確に読取ることや黒枠のある書類を周縁部まで読取ることなどを可能にします。	¥28,600 (税込 ¥31,460)	i5850、i5650、i5250、i4850、i4650、i4250
フラットベッド黒バックグラウンド S2085f/S3000	8002446	※一体型フラットベッドのバックグラウンドが損傷または汚れたときに交換してください。	¥17,600 (税込 ¥19,360)	S2085f、S3000シリーズ、S3000Maxシリーズ

製品名	製品型番 (CAT)	概要	本体価格	対応機種
インクプロッタ i5000	1257633	左右用 (大) 60 枚 中央用 (小) 30 枚 ※ドキュメントプリンタのインク漏れを防ぐインク吸収パッドです。貼り付け位置は 3 箇所ありますので、インクプロッタの汚れに応じて適切な箇所を張り替えてください。 ※インクプロッタは機種により形状が異なりますので、適切なインクプロッタを使用してください。	¥28,600 (税込 ¥31,460)	i5000 シリーズ
大容量インクカートリッジ 黒 (9 個パック)	8183386	3 個×3 パック ※標準的な使用状態におけるインクカートリッジ 1 個あたりの印字文字数は約 120 ~ 170 万文字です。 ※本製品をご利用の場合は、大容量インクカートリッジフォルダ (CAT NO.1133842) が必要です。	¥59,400 (税込 ¥65,340)	i5000 シリーズ、 i4000 シリーズ、 i3000 シリーズ、 i2900
大容量インクカートリッジホルダ i1400/i4000/i600/i700	1133842	1 個 ※大容量インクカートリッジ用のインクカートリッジホルダです。ホルダが破損した場合には取り替えてください。対応機種を必ずご確認ください。	¥9,350 (税込 ¥10,285)	i4000 シリーズ
大容量インクカートリッジホルダ S2085f/S3000/S3000Max/i2900/i3000/i5000	1763218	1 個 ※大容量インクカートリッジ用のインクカートリッジホルダです。ホルダが破損した場合には取り替えてください。対応機種を必ずご確認ください。	¥14,300 (税込 ¥15,730)	i5000 シリーズ、 i3000 シリーズ、 i2900、 S3000 シリーズ、 S3000Max シリーズ、 S2085f
インクプロッタ i200/i1400/i4000/i600/i700	8405425	60 枚 ※ドキュメントプリンタのインク漏れを防ぐインク吸収パッドです。 ※インクプロッタは機種により形状が異なりますので、適切なインクプロッタを使用してください。	¥28,600 (税込 ¥31,460)	i4000 シリーズ
フィード交換キット S2085f/S3000/i2900/i3000	1428101	フィードモジュール 1 個、フィードモジュール用交換タイヤ 4 個、プリセパレーションパッド 4 個、セパレーターローラ 2 個、セパレーターローラ用交換タイヤ 4 個 ※スキャナーの給紙をサポートするフィードモジュール、セパレーターローラの交換キットです。標準的な使用状態におけるキットの消費目安は約 100 万枚です。	¥29,700 (税込 ¥32,670)	i2900、i3000 シリーズ、 S2085f、S3000 シリーズ、 S3000Max シリーズ
フィード交換キット S2085f/S3000/i2900/i3000 エキストラ ラージパック	8009458	フィードモジュール 3 個 (交換目安 100 万枚毎)、フィードモジュール用タイヤ 12 個 (交換目安 50 万枚毎)、セパレーターローラモジュール 6 個 (交換目安 50 万枚毎)、セパレーションタイヤ 12 個、セパレーションパッド 12 個 (交換目安 25 万枚毎)	¥44,000 (税込 ¥48,400)	S2085f、S3000Max、 S3000、i2900、i3000
ブラックバックグラウンド ADF i2900/i3000	1364421	2 本 (表裏各 1 本) ※スキャナーのイメージ読み取り部の背景です。傷がついた場合はイメージに影響を及ぼしますので交換してください。 ※イメージングガイドは機種により形状が異なりますので、適切なイメージングガイドを使用してください。	¥5,500 (税込 ¥6,050)	i2900、i3000 シリーズ
フラットベッドバックグラウンド i2900/i3250/i3450	1763325	フラットベッド バックグラウンド 1 個 ※バックグラウンドの汚れや劣化がひどくなったら交換してください。	¥17,600 (税込 ¥19,360)	i2900、i3250、i3450
KODAK E1000 シリーズ フィードローラーキット	1025162	※プリセパレーションパッド 1 個、セパレーションローラーアセンブリ 1 個、付勢ローラー 1 個、フィードローラータイヤ 2 個 ※標準的な使用状態における消費目安は約 20 万枚です。	¥11,000 (税込 ¥12,100)	E1000 シリーズ
フィードローラーキット S2050/70/W	1015866	プリセパレーションパッド 3 個、セパレーションローラーアセンブリ 3 個、セパレーションローラー 6 個、付勢ローラー 3 個、フィードローラーアセンブリ 1 個 ※キット全体の標準的な使用状態における消費目安は約 60 万枚です。ただし、セパレーションローラーは消費目安約 15 万枚です。	¥11,000 (税込 ¥12,100)	S2050、S2070、 S2060w、S2080W
フィードローラーキット S2040/E1030/E1040	1025147	プリセパレーションパッド 1 個、セパレーションローラーアセンブリ 1 個、付勢ローラー 1 個、フィードローラーアセンブリ 1 個 ※標準的な使用状態における消費目安は約 20 万枚です。ただし、セパレーションローラーは消費目安約 7 万枚です。	¥11,000 (税込 ¥12,100)	S2040、E1000 シリーズ
フィードローラーキット i1150/i1180/i1190	1756360	セパレーターローラ 1 個、セパレーションパッド 1 個、交換タイヤ 3 個 (標準的な私用状態における消費目安 約 20 万枚です。)	¥5,830 (税込 ¥6,413)	i1100 シリーズ
フィードローラー i1200/i1300/i2000/SS700	1484864	フィードローラ 12 個、セパレーションパッド 2 個 ※スキャナーの給紙をサポートするセパレーターモジュールおよびフィードモジュールに使用するタイヤです。標準的な使用状態における消費目安は、セパレーターモジュールに使用した場合は約 20 万枚、フィードモジュールに使用した場合は約 50 万枚です。フィードモジュールおよびセパレーターモジュールのタイヤの交換時、2 回に 1 回はセパレーションパッドも交換してください。	¥6,050 (税込 ¥6,655)	ScanStation710、 ScanStation730EX Plus、 i2420、i2620、i2820
セパレーションモジュール i1200/i1300/ScanStation700/i2000	1736115	1 個 ※スキャナーの給紙をサポートする消耗品です。標準的な使用状態における消費目安は約 20 万枚です。	¥7,260 (税込 ¥7,986)	ScanStation710、 ScanStation730EX Plus、 i2420、i2620、i2820
フィードモジュール i1200/i1300/ScanStation700/i2000	8269607	1 個 ※スキャナーの給紙をサポートする消耗品です。標準的な使用状態における消費目安は約 50 万枚です。	¥7,260 (税込 ¥7,986)	ScanStation710、 ScanStation730EX Plus、 i2420、i2620、i2820
フィードモジュールアセンブリ i940 用	8467839	1 個 ※スキャナーの給紙をサポートするモジュールです。標準的な使用状態における消費目安は約 2 万枚です。	¥4,950 (税込 ¥5,445)	i940
セパレーションモジュールアセンブリ i900 用	1775246	1 個 ※スキャナーの給紙をサポートするモジュールです。標準的な使用状態における消費目安は約 1 万枚です。	¥4,400 (税込 ¥4,840)	i940
S2000 キャリアシート (5 枚パック)	1015817	透明キャリアスリーブ 5 枚 ※ A3 サイズを折った書類やダマージのある書類を挟んでスキャンするシートです。	¥6,050 (税込 ¥6,655)	S2000 シリーズ、S2085f
スタッキングディフレクター (ティルトスタンド付) S2000/E1000	1016062	スタッキングディフレクター 1 個、ティルトスタンド 1 式	¥5,390 (税込 ¥5,929)	S2000 シリーズ E1000 シリーズ
背面排紙トレイ S2085f/S3000/i2900/i3000	1703594	※ストレートパス利用時に使用するものです。	¥24,200 (税込 ¥26,620)	i2900、i3000 シリーズ、 S2085f、S3000 シリーズ、 S3000Max シリーズ

\*製品のイメージは実際と異なる場合があります。

\*製品の内容は予告なく変更する場合があります。

\*スキャナーの使用状況やスキャンする書類の種類や状態、指定の清掃方法や取り付け方法に従わない場合、製品の消費目安が記載と異なる場合があります。

※下記の製品に関しましては別途お問い合わせください。

i5000 シリーズ: i5850、i5650、i5600、i5250、i5200

i3000 シリーズ: i3500、i3450、i3400、i3300、i3250、i3200

i2000 シリーズ: i2900、i2820、i2620、i2420

i1100 シリーズ: i1150、i1190E

ScanMate i940、ScanStation710、ScanStation730EX Plus

i4000 シリーズ: i4850、i4650、i4600、i4250、i4200

S3000 シリーズ: S3140Max、S3120Max、S3100f、S3100、S3060f、S3060

S2000 シリーズ: S2070、S2050、S2040、S2060W、S2080W

E1000 シリーズ: E1040、E1035、E1030、E1025



# コダック スキャナー保守サービスについて

## 無償保証

導入後、1年間または3年間の無償保証が付帯しております。(無償保証期間は機種により異なります。)

※無償保証開始日は、納入予定日(弊社の出荷日の翌日)となります。(設置・インストールを承った場合は、その実施日とします。)ただし、保証サービスを開始する際には、ユーザー情報・機器の登録が必要です。製品添付の機器保証ユーザー登録用紙にてご登録ください。

保守サービス時間帯	平日 月曜～金曜 9:00～17:30 (祝祭日・年末年始 12月30日～1月4日を除く) ※離島については別途追加料金が必要となります。	
保守サービスの種類 (診断で修理が必要とされた場合の修理方法)	オンサイトサービス	・現地へ訪問し修理を行います。 ・対象機種：i5000 シリーズ・i4000 シリーズ・S3000Max シリーズ
	代替機交換方式	・代替機到着後、障害機を弊社に送付ください。交換した機器は継続してご使用下さい。(送料及び輸送保険は送り人払い) ・対象機種：i2000 シリーズ、S2085f、S3000 シリーズ、i3000 シリーズ、S2000 シリーズ、i1100 シリーズ、E1000 シリーズ、i940、ScanStation710、ScanStation730EX Plus
	センドバックサービス (代替機無し)	・障害機を弊社に送付頂き、修理完了後、返送します。(送料及び輸送保険は送り人払い) ・対象機種：ScanStation710、ScanStation730EX Plus

1: 保守サービスには、スキャナー等に対するお客様からの電話・FAX でのお問い合わせ、故障時の訪問修理及び消耗品を除く交換部品が含まれます。

2: 保守サービスには、同梱されるキャプチャプロソフトウェア リミテッドエディションの運用・サポートは含みません。

3: 保守サービスには、ネットワークの障害に関するサポートは含みません。

4: 定期点検は別途追加オプションとなります。

5: フラットベットオプションご使用の場合の保守サービスの種類は、接続するスキャナー本体の形態に合わせます。

6: 機器の移動、当社指定以外の付属品及び消耗品・アクセサリの使用、操作ミスによる故障及び修理等は保守サービスの対象外となります。

7: 故意、重過失、紛失、地震、戦争、大規模災害、核燃料物質による損害等、偶発的な事故による損害等は、保守サービスの対象外となります。

8: 障害により発生した、必然的又は偶発的損失(データの損失、ダウンタイムコスト、機器の使用損失)は、保守サービス対象外となります。

9: 本保守サービス対象期間は納入後1年間とします。

10: 保守サービスの実施は、当社もしくは当社が委託したサービス員が実施します。

11: 本保守条件は、原則として製品の着荷後2週間以内に適用開始されます。

## 2年・4年延長保証契約

機器をご購入時にお申し込み頂けます。

※4年延長保守をお申込みいただけない機種もございますのでお申込み時にご確認ください。

「延長保証契約」は従来の単年保守契約と同じ内容の保守サービスを低コストで3年又は5年といった長期間受けることができます。

4年延長保証契約の場合、無償保証期間の終了後に単年保守契約を毎年4年間契約頂く場合の費用のほぼ半分のコストで5年間の保証が受けられます。また、単年保守契約と異なり毎年の予算計上や契約更新の手続きが不要です。

契約条件	機器ご購入時に同時契約(無償保証期間終了後のご契約は単年保守契約)
対象機種	全現行機種
保証期間	・2年延長保証契約:3年間(無償保証1年の場合、初年度無償保証期間を含む) ・5年間(無償保証3年の場合、初年度無償保証期間を含む) ・4年延長保証契約:5年間(無償保証1年の場合、初年度無償保証期間を含む)
保証の開始	機器のご発注時に保証の開始日を確認(保証書を発行)
契約料金	詳細は弊社または代理店までお問い合わせください

※代替機交換方式は、機器導入後最大5年間が提供期間となります。



ご存知ですか? 保守契約未締結の場合に生じるお客様のリスク

思わぬコストの発生も!!

交換部品だけでなく、弊社保守サービスマンが訪問するだけでも費用は発生します。

過去の事例では一回の保守対応で30万円以上必要となった例もあります。



ダウンタイムの長期化で業務に支障も!!

修理対応は延長保証または保守契約を継続頂いているお客様が優先されます。

また部品交換が必要な場合は見積提出後の作業開始となるため、ダウンタイムが長期化します。

そこで、低コストで

長期間安心な

「延長保証契約」

をお勧めします。

保守サービスの提供を受けるためには、当社コールセンターシステムにユーザー情報・機器の登録が完了済であることが必須条件となります。

保守サービスの期間中からの登録情報に変更がある場合は、製品添付の機器保証ユーザー登録用紙にて変更ご登録をお願い致します。

保守サービス、保守契約料金等についてのお問い合わせ  
03-5577-1920 または [contract-team@kodakalaris.com](mailto:contract-team@kodakalaris.com)

## 単年度保守契約

保守サービスの提供を受けるためには、当社コールセンターシステムにユーザー情報・機器の登録が完了済であることが必須条件となります。保守サービス期間中からの登録情報に変更がある場合は、製品添付の機器保証ユーザー登録用紙にて変更ご登録をお願い致します。保守サービス、保守契約料金等についてのお問い合わせ：03-5577-1920

契約の種類                      スタンダードサービス                      平日 月曜～金曜 9:00～17:30（祝祭日・年末年始 12月30日～1月4日を除く）

・離島については別途追加料金が必要となります。

保守サービスの種類 (診断で修理が必要とされた場合の修理方法)	オンサイトサービス	<ul style="list-style-type: none"> <li>・現地へ訪問し修理を行います。</li> <li>・対象機種：i5000 シリーズ・i4000 シリーズ・S3000Max シリーズ・ScanStation700 または 710、730EX Plus</li> <li>※ ScanStation700/710/730EX Plus は、代替機交換方式またはセンドバックサービス（代替機なし）も選択できます。</li> </ul>
	代替機交換方式	<ul style="list-style-type: none"> <li>・代替機到着後、障害機を弊社に送付ください。交換した機器は継続してご使用下さい。（送料及び輸送保険は送り人払い）</li> <li>・対象機種：i2000 シリーズ、S2085f、S3000 シリーズ、i3000 シリーズ、S2000 シリーズ、i1100 シリーズ、E1000 シリーズ、i940、ScanStation710、ScanStation730EX Plus</li> </ul>
	センドバックサービス (代替機無し)	<ul style="list-style-type: none"> <li>・センドバックサービス（代替機無し）</li> <li>・障害機を弊社に送付頂き、修理完了後、返送します。（送料及び輸送保険は送り人払い）</li> <li>・対象機種：ScanStation700 または 710、ScanStation730EX Plus</li> </ul>

- 1：代替機交換方式は、機器導入後最大5年間で提供期間となります。
- 2：保守契約料金には、スキャナー等に対するお客様からの電話・FAX でのお問い合わせ、故障時の訪問修理及び消耗品を除く交換部品が含まれます。
- 3：保守契約料金には、同梱されるキャプチャプロ ソフトウェア リミテッドエディション の運用サポートは含みません。
- 4：保守サービスには、ネットワークの障害に関するサポートは含みません。
- 5：定期点検は別途追加オプションとなります。
- 6：フラットベッドオプションご使用の場合の保守サービスの種類は、接続するスキャナー本体の形態に合わせてます。
- 7：機器の移動、当社指定以外の付属品及び消耗品・アクセサリの使用、操作ミスによる故障及び修理等は保守契約の対象外となります。
- 8：故意、重過失、紛失、地震、戦争、大規模災害、核燃料物質による損害等、偶発的な事故による損害等は、保守契約の対象外となります。
- 9：障害により発生した、必然的又は偶発的な損失（データの損失、ダウンタイムコスト、機器の使用損失）は、保守契約対象外となります。
- 10：販売終了後、5年を経過した機械については1年につき10%の割増料金となります。
- 11：製品に付随するサポートやサービスの提供終了については、提供終了の1年前にご案内いたします。
- 12：製品購入時から期間経過後、保守契約を行う場合、事前に機器の有償点検を行い、機器の正常稼働の確認が必要となります。その際に修理が必要な場合は、別途、有償にて修理を行った後に保守契約を締結させていただきます。
- 13：サービスの実施は、当社もしくは当社が委託したサービス員が実施します。
- 14：保守契約料金は予告なしに改訂することがあります。

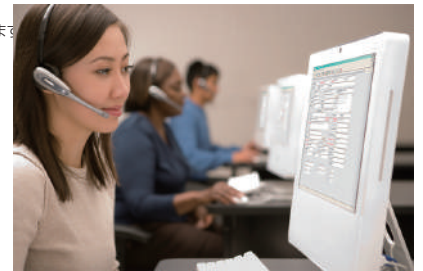

## 無償保証ならびに単年度保守契約満了後の保守契約の継続と再加入について

無償保証期間ならびに保守契約の満了日までに契約の継続をお願いします。

万一、満了日を過ぎた場合には以下の手順にて継続または再加入の契約をいただくことができます。

### <継続契約>

無償保証期間ならびに保守契約の満了日までに継続の手続きをお願いします。

満了日を過ぎた場合、満了日翌日より3ヶ月以内であれば、満了日に遡って継続扱いとして保守契約が可能です。（契約開始日は満了日翌日）尚、更新までの間に発生した故障はすべてスポット修理の扱いとなります。（返金は致しかねます）

### <再加入>

満了日から3ヶ月以上経過した場合は、再加入扱いとなり、保守締結前に有償の機器点検を実施させていただきます。

点検の結果、保守契約の締結が可能と判断された場合、再加入として保守契約の締結をさせていただきます。（契約開始日は再加入締結日）尚、再加入までの間に発生した故障はすべてスポット修理の扱いとなります。（返金は致しかねます）

無償保証または保守契約期間		継続契約 猶予期間			再加入扱いとなる期間
締結日	満了日	1ヶ月	2ヶ月	3ヶ月	4ヶ月以降
← 各契約期間 →		← 3ヶ月間 →			満了日より4ヶ月目以降 →
※契約に基づく修理対応		※スポット修理（更新前の故障）			※スポット修理（再加入前の故障） ※有償の保守前点検が必須（再加入時）

- ※無償保証期間ならびに保守期間満了翌日からスポット修理扱いとなります。
- ※無償保証期間ならびに保守期間満了後に保守にご加入頂く場合、満了日から3ヶ月を超えた場合は有償の保守前点検が必要となります。
- ※キャプチャプロソフトウェアの保守契約の加入につきましては、無償保証期間のみとさせていただきます。無償保証期間ならびに保守期間満了後の再加入はできません。

## 代替機交換方式のフロー

代替機先出しによる機器交換（宅配便利用）

万一、故障が発生した場合、弊社より代替機をお送りします。（代替機の送料は弊社負担）

お客様にて機器を入れ替え後、故障機を弊社宛に返送いただけます。（故障機の送料はお客様負担）

代替機はそのまま継続してお客様にてご使用いただけます。

（代替機は新品ではございませんが、動作に問題はございません）

K-No（シリアル番号）は、旧機器の番号が引き継がれます。

対象機種

S3100 / S3100f / S3060 /

i3500 / i3450 / i3400 / i3300 / i3250 / i3200

S2085f / i2900 / i2820 / i2620 / i2420

S2040 / S2050 / S2070 / S2060w / S2080w / E1040 / E1030 / E1035 / E1025

i1150 / i1150WN / i940 / ScanStation710 / ScanStation730EX Plus

※弊社作業員がお客様先で機器の交換作業を行うオンサイトによる代替機交換方式を希望される場合は別途お問い合わせください。（S3000 シリーズ、S2085f、i3000 シリーズ、i2900 のみ対応可能）

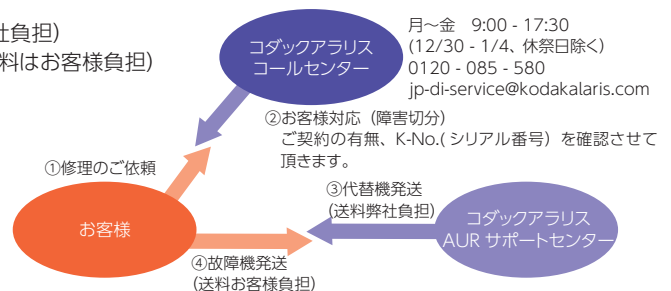

## 高品質のサービスでお客様固有の課題を解決 プロフェッショナルサービス

標準的なスキャナー保守サービス外となるお客様固有の状況に対するサービスのへのご要望にお応えし、より多様で高品質なサービスをご提供できるように新たに有償の「プロフェッショナルサービス」を開始いたしました。今後も随時、サービスを追加、拡充することでより多くのご要望にお応えします。各サービスの詳細については弊社までお問い合わせください。

型番 (CAT)	サービス名称	対象製品
PS00001	キャプチャプロ ソフトウェアライセンスリリース / 交換カウントリセット	キャプチャプロ ソフトウェア
PS00002	スキャナー アクセサリ追加	スキャナー本体およびアクセサリ (フラットベット、プリンター)
PS00003	スキャナー移設	スキャナー本体及びアクセサリ、付属品、各種ケーブル
PS00004	キャプチャプロ ソフトウェア ライセンスダングルレス化	キャプチャプロソフトウェア v4.0 以上
PS005xx	キャプチャプロ ソフトウェア 再インストール ※サービス型番 (CAT) および提供価格は時間帯により異なります	キャプチャプロ ソフトウェア
PS006xx	キャプチャプロ ソフトウェア 設定作成 ※サービス型番 (CAT) および提供価格は時間帯により異なります	キャプチャプロ ソフトウェア
PS007xx	キャプチャプロ ソフトウェア 設定移行 / 設定変更 ※サービス型番 (CAT) および提供価格は時間帯により異なります	キャプチャプロ ソフトウェア及び弊社が販売したソフトウェア
PS008xx	立ちあい、待機 ※サービス型番 (CAT) および提供価格は時間帯により異なります	スキャナー本体、アクセサリ
PS009xx	カスタム作業 ※サービス型番 (CAT) および提供価格は時間帯により異なります	スキャナー本体、アクセサリ及び弊社が販売したソフトウェア
PS010xx	i4000 シリーズ スキャナー 保守契約前点検	i4000 シリーズ スキャナー本体
PS011xx	i5000 シリーズ スキャナー 保守契約前点検	i5000 シリーズ スキャナー本体
PS012xx	i4000 シリーズ スキャナー スポット点検	i4000 シリーズ スキャナー本体
PS013xx	i5000 シリーズ スキャナー スポット点検	i5000 シリーズ スキャナー本体
PS014xx	ScanStation 730EX Plus スキャナー設定作成	ScanStation 730EX Plus スキャナー
PS015xx	スマートタッチ インストールサポート / 再インストールサポート	スマートタッチ
PS016xx	スマートタッチ 設定作成サポート	スマートタッチ
PS017xx	スマートタッチ トレーニング	スマートタッチ
PS018xx	i4650 / i4850 ファームウェアアップグレード	i4650 及び i4850 スキャナー本体
PS019xx	S3120Max/S3140Max スキャナー保守契約前点検	S3120Max / S3140Max シリーズ スキャナー本体
PS020xx	S3120Max/S3140Max スキャナースポット点検	S3120Max / S3140Max スキャナー本体
PS021xx	キャプチャプロソフトウェアダングルオプション取り付け	キャプチャプロ ソフトウェア v5.1 以上
PS023xx	キャプチャプロ ソフトウェア設定チューニングサポート	キャプチャプロ ソフトウェア ライセンス版、スキャナー本体
PS02400	データ消去サービス	お客様が保有する HDD、ソフトウェア等の物理的またはソフト的な消去
PS025xx	カスタム作業サポートパック	スキャナー本体及びアクセサリ及び弊社が販売したソフトウェア

上記サービスの内容、発注単位、利用条件については別途お問い合わせください。



## スキャナーの問題を解消 スキャナー向け各種情報提供

スキャナーの動作に関する疑問点、消耗品の交換方法、各種機能の紹介など、各種情報を Web サイトでご覧いただけます。

### スキャナーサポート FAQ

スキャナーでの紙詰まりや重送時の対応、本体カバーの開け方、ローラーなどの交換、メンテナンス方法についてなど、機種別の対応手順をご紹介します。

<https://kodakalaris.scan-at-work.com/support/faq>

スキャナーサポートFAQ

スキャナー製品

製品型番	価格	製品型番	価格
• S2000	+	• S2000	+
• S2040	+	• S2020	+
• S2050	+	• S2030	+
• S2060	+	• S2010	+

スキャナーカバーの開け方

1. スキャナーの電源を切ります。
2. 本体カバーを開き、カバーを開ける方向に引っ張ります。
3. スキャナーカバーを開けると、カバーが自動的に開きます。
4. スキャナーカバーを開けた後は、カバーを元の位置に戻してください。

### スマートタッチ活用ガイドのダウンロード

スマートタッチの操作方法や活用方法をまとめたガイドブック(PDF版)をダウンロードできます。

<https://kodakalaris.scan-at-work.com/product-catalog/st-manual-download>

「スマートタッチ活用ガイド」ダウンロード

スマートタッチの使い方を詳しく「スマートタッチ活用ガイド」(PDF版)をダウンロードいただけます。

お名前(必須)

お電話番号(必須)

メールアドレス(必須)

会社名(必須)

部署名(任意)

メールアドレス(任意)



### キャプチャプロ ソフトウェアの概要

大量のドキュメントスキャン業務の効率化、バーコード読み取り位置指定など高度なスキャン処理を実現するキャプチャプロ ソフトウェアの概要を解説しています。

<https://kodakalaris.scan-at-work.com/guide/capturepro-software>

キャプチャプロソフトウェア - 本格的な業務向けの理想的なスキャン環境を実現

キャプチャプロソフトウェアは、スキャン業務の生産性を大幅に高めることができるスキャナー専用ソフトウェアです。QRコードやバーコードを読み取り自動的にスキャナーをグループ化する。独自のスキャン範囲指定やスキャンのパス指定も実行可能。といったような、高度なスキャン機能が満載のソフトウェアです。

生産性を高め、作業ミスや業務の自動化を実現する使いやすいビジュアルメニュー

様々なスキャンモードでは、スキャンしたイメージファイルの種類が異なります。必要に応じて変更可能な設定、スキャン



### パーフェクトページの概要

独自のイメージ処理テクノロジー、パーフェクトページの特長をビデオ等で解説しています。

<https://kodakalaris.scan-at-work.com/guide/perfectpage>

パーフェクトページ - 高品質画像を得るための独自のテクノロジー

「高品質な画像を得るための独自のテクノロジー」を、スキャナー、ソフトウェア、ハードウェアとして実現。高品質な画像を得るために、独自のテクノロジーを採用。高品質な画像を得るために、独自のテクノロジーを採用。高品質な画像を得るために、独自のテクノロジーを採用。

自動傾き補正

自動クローピング



### スマートタッチの概要

スキャン処理をスキャナー本体のボタンで簡単に操作できるスマートタッチの概要を解説しています。

<https://kodakalaris.scan-at-work.com/guide/smart-touch>

スマートタッチ - スキャン方法をプリセットできるWindows向けスキャンアプリケーション

「スマートタッチ」は、Windows向けスキャンアプリケーションです。スマートタッチでは簡単にスキャン方法をプリセットでき、設定したスキャン方法をスキャナー本体のボタンで簡単に操作することができます。スキャンの目的に応じてスキャン方法を設定することも可能です。

スマートタッチの主な機能

スマートタッチをインストールしてすぐに利用いただけます。

1. カラー-PDF
2. 白黒PDF
3. 白黒RTF
4. カラー-JPEG
5. 白黒シンクページ-TIFF
6. 白黒マルチページ-TIFF
7. eメール 白黒PDF
8. カスタムカラー-PDF
9. カスタムカラー-ファイル



### 各種製品カタログ ダウンロード

各種スキャナー製品等の PDF 版カタログをダウンロードできます。

<https://kodakalaris.scan-at-work.com/product-catalog>

製品カタログ

スキャン業務の効率化を実現するための最新のテクノロジー。高品質な画像を得るための独自のテクノロジー。高品質な画像を得るための独自のテクノロジー。

総合カタログ / ソフトウェアカタログ

総合製品カタログ

キャプチャプロソフトウェア



# 導入 活用事例

## 金融機関



### 膨大な帳票類を短時間でデータ化



税金処理や口座振替事務では限られた時間の中で大量の多種多様なフォーマットの伝票をスキャンして、OCR処理で必要な情報をデータ化していく必要がある。



毎分 200 枚以上スキャン可能なプロフェッショナルスキャナーを導入して、大量の伝票を迅速に一括処理。OCRで取得したデータは画像イメージと照合して精度を向上。残業時間も削減。



KODAK i5000 シリーズ



KODAK i4000 シリーズ

## 物流



### 伝票集計の時間と労力を削減



配送実績の報告のため営業所で毎日の伝票集計に多大な時間と労力が必要。



専門知識は不要。裏カーボン伝票も難なく電子化してOCR処理で集計作業も自動化を実現。



KODAK S2085f



KODAK S3100f

## BPO



### ダウンしない安定稼働でお客様の納期を厳守



業務内容によって大量のサイズの異なる書類を限られた期間の中でスキャンしてデータ化することが求められる。



多種多様な書類の高速スキャンに対応し、メンテナンスも可能なためダウンタイムも最小限で運用。耐久性も高く、費用対効果は大きい。



KODAK i5000 シリーズ



KODAK i4000 シリーズ

## 文教



### 高画質・高精度で採点、添削時間を短縮



1日数万枚の手書きの解答用紙の添削、採点のために長時間の作業が必要。鉛筆で記述の濃度が違うと正しく認識されない。



薄い鉛筆で書かれた原稿も判読可能で解答用紙をデジタル化。PC上での効率的な添削、採点を実現し、生徒へ翌日にフィードバックできる環境を構築。



KODAK S3000 シリーズ



KODAK i4000 シリーズ

最新の導入事例はソリューションサイトからご覧いただけます。

<https://kodakalaris.scan-at-work.com/solution>



## 医療機関



### 電子カルテシステムの効率的運用



カルテは電子化されたが各種検査機器からの情報が一元化されていない。また古いカルテの保管場所の問題が発生している。



心電図や血圧計のなどの出力をスキャンして電子カルデータに統合し、端末上で簡単に確認。古いカルテや付随する検査結果出力はまとめてスキャン処理を行なってデータ化を推進。



KODAK S2000 シリーズ



KODAK S3000 シリーズ

## 小売り



### 伝票入力の時間と人件費を削減



受発注伝票をパートを使ってシステムに入力するが時間を要し、人件費のコスト負担が大きい。



サイズの異なる伝票も一括して処理できるスキャナーを導入し、手書き認識 OCR で時間を短縮、ミスを低減、人件費も削減。



KODAK S2085f



KODAK S3100f

## 会計事務所



### レシートをデータ化して経費処理を効率化



経費処理のレシートが、サイズや形状だけでなく印字の濃度もバラバラで、1枚ずつ手作業で処理するには時間がかかり過ぎて負担が大きい。



小さなレシートもまとめてセットするだけで連続スキャンしてデータ化。PC画面上でレシートを確認できるので経費処理の業務効率もアップ。



KODAK S2000 シリーズ



KODAK S3000 シリーズ

## OCR/AI OCR



### ネットワーク接続でスキャンと OCR を効率化



大量のドキュメントなどを部門ごとにスキャンして OCR で電子データ化したいが、データが個別の PC に保存されるのはセキュリティ上、避けたい。



ネットワーク対応スキャナーを複数導入することで分散してのスキャン、暗号化されたデータ通信で安全性を確保。セキュアなクラウド上で OCR 処理を行うことでデータ化、自動化を実現。



KODAK S2085f



KODAK S3000 シリーズ



## 高品質なイメージを手間なく簡単に それがコダック アラリスのイメージ処理技術 パーフェクトページ

### 自動傾き補正

斜めにスキャンされた書類イメージの傾きを自動補正します。



### 自動クロッピング

サイズの異なる書類を混在してスキャンしても、書類サイズに合わせて画像を切り出して無駄のないデータを作成します。

### 相対クロッピング

履歴書の写真部分や陰影部分など、特定のエリアを指定して画像を切り出して保存可能です。原稿の端からエリアを指定するので、原稿が傾いてスキャンされても自動傾き補正を実行後に正確な位置を切り出すことができます。



指定位置にある画像を別ファイルに保存します。

### 自動方向検出

スキャン原稿の活字の向きを認識して、文字の向きに合わせてスキャンイメージを自動で正像に回転します。書類の向きを整理しなくてもスキャン後にイメージの向きを修正する手間を省きます。



### イメージ回転

90°、180°、270°の指定角度でイメージを回転します。原稿を横送りにしてスピーディにスキャンしたい場合や、書類の特性上一定向きでスキャンする場合などに利用できます。



### 白紙除去

両面 / 片面を問わず、データ容量またはイメージ内の文字量などを基準に白紙イメージを検出して自動削除するので、無駄なイメージデータを作りません。



### パンチ穴除去・インテリジェントイメージエッジ処理

原稿端にあるパンチ穴や、折れた部分、小さな破れた箇所などを原稿の地の色で補完し、パンチ穴やダメージのあった部分が気にならない品質の高いイメージを出力します。

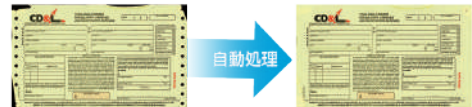

### デュアルストリーム

「カラー + 白黒」または「グレー + 白黒」の2種類のイメージを同時出力可能です。これによりカラーイメージを閲覧用に、白黒イメージをOCR処理用にと処理が異なるデータを同時に作成できます。用途や目的にあわせてスキャンし直す手間が省けるので作業時間を短縮できます。

5パターンの出カイメージ

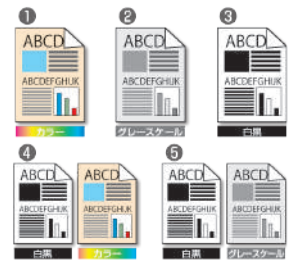

### 縦縞除去

読み取り部カバーの汚れに起因する画像上の縦縞を検出。原稿上の野線とは区別してノイズ部分のみ自動除去し、バーコードやOCRの誤読を抑えます。

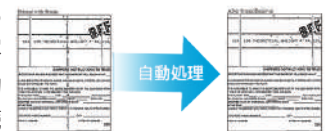

### ATP (アダプティブスレッシュホールド)

コダック独自の白黒イメージ処理技術で、薄い文字や濃い背景色上の文字を読み易く再現するために、周りのノイズやパターンを抜き、前景と背景の情報を区別した白黒画像を生成します。これにより、不要なパターンやノイズを軽減するので、データサイズも軽減できます。



### I-Thresholdings (アイ・スレッシュホールド)

背景など濃度の異なる書類を混在して白黒スキャンしても、各原稿に最適な濃度で自動調整して最適な濃度でイメージを生成します。書類の濃度に合わせてスキャン設定を切り替えたり、濃度毎に書類を整理しなくても、まとめてスキャンができるので作業の手間を省きます。



## 自動明るさ調整

カラーまたはグレースキャン時に原稿ごとに自動で明度とコントラストを調整し、読みやすい高品質なイメージを生成します。

## 自動ホワイトバランス

カラーまたはグレースキャン時に原稿の背景色を自動で最適値に調整します。



## 自動カラーバランス

カラーキャン時の RGB のバランスを自動で最適値に調整して品質の高いカラーイメージを生成します。

## 背景スムージング

背景のムラを均一化して見読性を向上し、データサイズを減少させます。

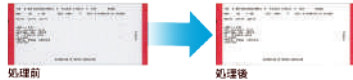

## エレクトロニックカラードロップアウト

白黒またはグレースキャン時に赤、緑、青いずれかを指定して、罫線や文字、背景色を自動削除します。余計な要素を予め取り除き、OCR の認識率を向上します。



## マルチカラードロップアウト

白黒またはグレースキャン時に黒色、紺色以外の 5 色まで自動でドロップアウトしたイメージを生成します。複数色のフォームや、色の異なるフォームをまとめてスキャンして余計な罫線や文字、背景色を取り除きます。

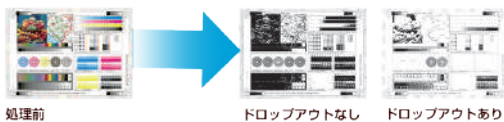

## ロングモード

連続帳票やグラフ図など 86cm 以上の長尺原稿をスキャン可能にするロングペーパーモードを用意しています。



## 画像結合

両面スキャンで表面と裏面の 2 つのイメージをひとつに結合して 1 イメージにすることができます。小切手やアンケートはがきなど、表面と裏面の情報をまとめて確認できるので、インデックス入力作業などで効率良く情報を確認可能になります。結合するイメージは上下左右にレイアウト選択ができるので、原稿に合わせて設定できます。



## カラーパッチ

カラーでスキャンしたい原稿と白黒でスキャンしたい原稿の間に専用のパッチシートを挿入してからスキャンすると、スキャナーがパッチシートを認識して白黒とカラーのスキャンモードを切り替えます。スキャナーを停止して設定を切り替えなくても良いので、作業時間の短縮ができます。

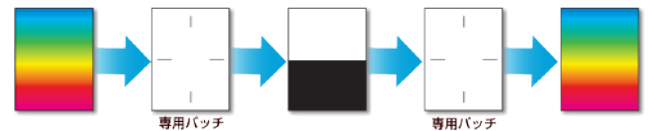

## 自動カラー識別機能

書類の色を検出して白黒 / カラーキャンを自動で切り替えます。カラーの原稿はカラーで出力し、白黒の原稿は白黒 2 値で出力するので、カラーと白黒の原稿が混在する場合でも書類ごとにスキャン設定の切り替えや、仕分け作業を省けます。

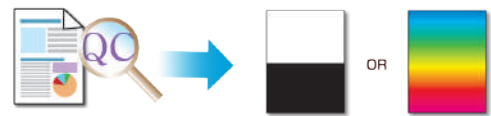

## 長さ検知

同じサイズの前稿の場合、重送時にカメラに捕捉される画像が原稿サイズよりも長くなりやすいことからスキャン原稿の長さを指定する事で重送を検知します。

## 超音波重送検知

超音波センサーが原稿通過時に音波の位相と振幅を監視し、通常搬送時との差が検知されると重送と判断します。スキャン原稿に合わせてセンサーの強度を 3 段階に設定可能です。機種によっては最大 5 ヶ所のセンサーを搭載しており、個別にセンサーのオン / オフが設定可能です。

デュアルストリーム・カラードロップアウト等、PC またはスキャナー本体のメモリーに負荷のかかる設定の場合、仕様と通りの読み取り速度が出ない場合があります。

# パーフェクトページ

## インテリジェントドキュメントプロテクション (IDP)

超音波センサーを拡張したテクノロジーで、紙詰まりが発生する際の音を検知します。紙詰まりや重送発生時は通常時の紙さばきとは音が異なり、検知した瞬間に書類搬送を即座に停止して書類へのダメージを低減します。

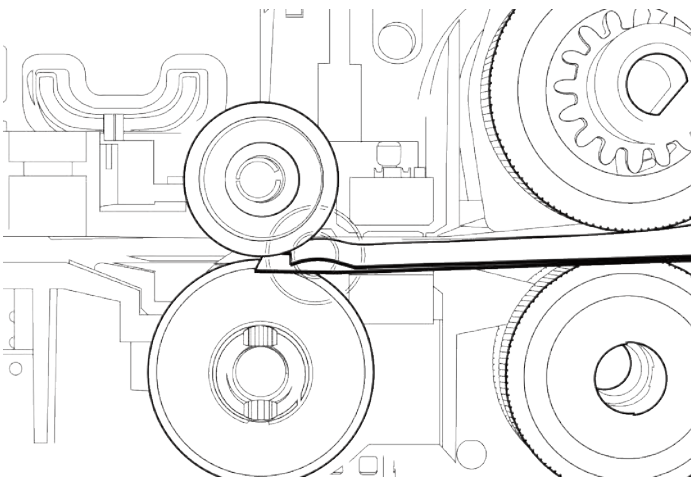

スキャナー内部での原稿搬送の過程で複数の超音波センサーにより重送を検出し、即座に停止することで原稿を守ります。

## 金属ステーブル針検知

(対応機種：KODAK i5850、i5650、i5250、i4850、i4650、i4250)

書類の隅に留められたままの金属製ステーブル針やクリップをフィード時に検知して書類搬送を即座に停止します。ステーブル針やクリップによる書類へのダメージだけでなく、スキャナー本体へのダメージも未然に防ぐことができます。



## インタラクティブ重送処理

重送が発生したときに、重送として検知された書類の表面と裏面のイメージが接続されているPCに表示されます。スキャン担当者はPC上の操作で、承認かスキャンを選択することで、イメージを残すかどうか選択できます。

## バーコードイメージエンハンス処理

書類上のバーコードを検出して、バーコード読み取りがしやすい様にバーコード付近のイメージを調整します。バーコード部分の背景が暗い場合は、その部分だけ背景が白くなり、後続のバーコード読み取り処理で読取率を向上できます。

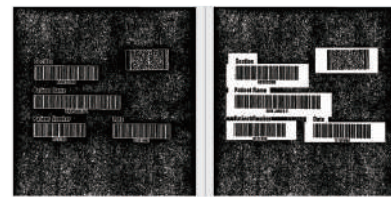

オプション無効時

オプション有効時

## バーコード読み取り (TWAINドライバー)

原稿に印刷されている各種規格のバーコードの読み取りに対応しています。特にS2085f、S3000シリーズでは単ドキュメント上に印刷されている最大6個のバーコードを識別することが可能です。読み取られたバーコードの情報はファイル名などとして使用することができます。

## テキストエンハンスメント処理 (白黒のみ)

ドットの荒い印字や薄い文字列が読み易くなる様に調整します。



Before

After

オプション無効時

オプション有効時

## 罫線補正 (太く / 細く修正・白黒スキャンのみ)

罫線を太く / 細く調整する事でフォームイメージの罫線の仕上がりが向上し、フォーム認識し易くなります。



## 前景強調（カラーสキャンのみ）

薄い文字の部分の判読性が向上する様に文字情報を強調します。

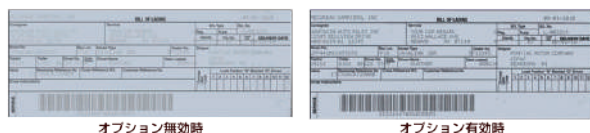

## デジタルプリンティング

スキャンした画像の指定位置にカウンタ値や日付などを埋め込むことが可能です。スキャンした枚数の確認、原稿とのスキャン漏れのチェック、データ管理等の作業を効率的に行うことができます。

## インテリジェント印字

スキャン毎にページカウンタの値をスキャン原稿に印字する機能に加え、スキャンイメージにアノテーションで印字内容を付加する「インテリジェント印字」機能が搭載されました。

## インデックスフォーマット

印字カウンタの基本的オプションが追加されました。機種によって印字できるフォーマットが異なったり、表記が変化している場合があります。

## シングルシート方式（対応機種：KODAK i5250/i5650/i5850）

スキャンされる書類毎にカウンタ値が上がり、各書類にそのカウンタ値を印字します。



## ペイツナンバー方式（対応機種：KODAK i5250/i5650/i5850）

パッチシートが認識される毎にカウンタ値が上がり、以降の書類に対して同じカウンタ値を印字します。

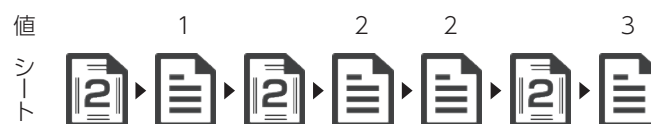

## マルチシートドキュメント方式（対応機種：KODAK i5650/i5850）

パッチシートが認識される毎にドキュメントのカウンタ値が上がり、ページカウンタがリセットされます。書類に対してそれぞれのカウンタ値を同時に印字します。

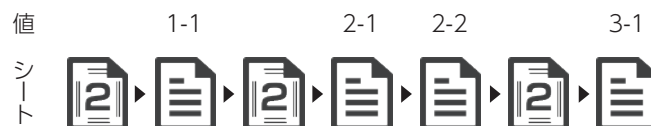

**スマートタッチ機能 (Windows 限定機能)**

デパートメンタルスキャナーとワークグループスキャナー、i4000 シリーズスキャナーには、簡単に書類をイメージ化できる機能としてスマートタッチ機能を搭載しています。

コダックのスマートタッチは、スキャナー本体のボタンを押すだけで予め登録された設定内容で書類をスキャンし、ファイルを保存する機能です。PC や機器の操作が苦手な方でも、電話機の短縮ダイヤルの様に手軽にスキャンできるので、複数の業務やスキャン設定の切り替えなども簡単に実行。個人の使用はもちろん、部内でスキャナーの共有、受付業務、SharePoint やご使用のクラウドアプリケーションでイメージの共有など様々なシーンでご利用頂けます。

最大 20 パターンの設定を割り振る事で、以下の様な方法でスキャンイメージを出力できます (機種により設定個数は異なります)。

**キャプチャプロ ソフトウェア**

書類上のバーコードを読み取ってイメージファイルの自動分割に活用できます。例えば、バーコード付き申込用紙と添付書類を 1 セットとして管理する場合、先頭の申込用紙に印刷されたバーコードを認識する事で添付書類とセットでイメージを保存します。更に読み取ったバーコード情報をインデックスに自動登録してイメージファイル名に反映できます。詳細は p26 を参照ください。

**工具いらずの交換作業**

メンテナンスを容易にするシンプルな設計が施され、フィーダ部のローラも工具を使わずに簡単な作業で誰にでも交換する事ができます。ローラなどの消耗品を交換のたびにエンジニアを呼ぶ必要がないので、お手元に消耗品を用意しておけば短時間で作業が完了します。

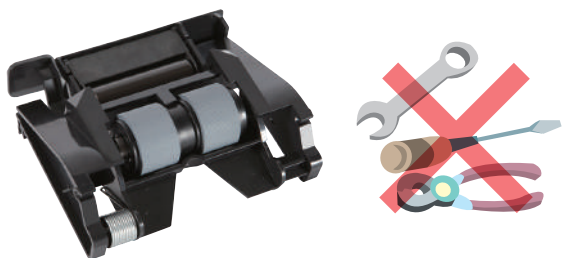
**フラットベッドとフィーダの切り替え**

オプションのフラットベッドを接続している場合は、フィーダとフラットベッドのスキャンも簡単に切り替えられます。予めスキャン設定しておけば、フィーダに原稿をセットしてスタートボタンを押せばフィーダから、フィーダに原稿がセットされていない場合はフラットベッドからスキャンできるので、スキャン設定の切り替えをしなくても簡単に作業ができます。

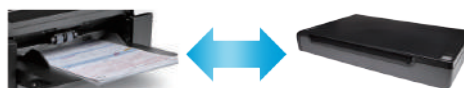
**オンボード画像処理**

画像処理専用プロセッサをスキャナー本体に内蔵したモデルでは、スキャンイメージデータの最適化処理はこのプロセッサ内で処理されるため、処理速度はスキャナーが接続されている PC の能力に依存しません。

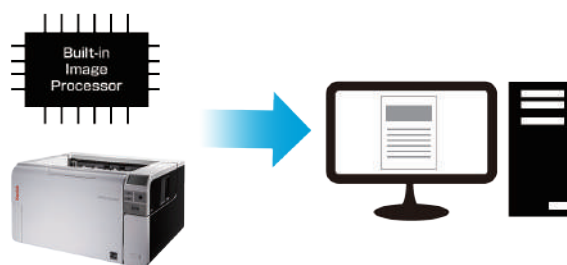
**排紙コントロール**

高速でスキャン処理が行われるとき、スキャン後の原稿が飛び散らないように排紙コントロールが重要となります。独自の排紙制御機能やスタッキングデフレクターの搭載により、スキャン後の原稿のばらつきを防止し、原稿を安全に取り扱います。



(例) スタッキングデフレクター

## イーザーセットアップ

専用サイトで生成した QR コード付きシートでネットワーク接続の設定を行えます。複数台数のスキャナーの設定を行う必要があるときは、設定情報を QR コード化して印刷したシートを読み込ませることで自動的に設定を行うことも可能です。

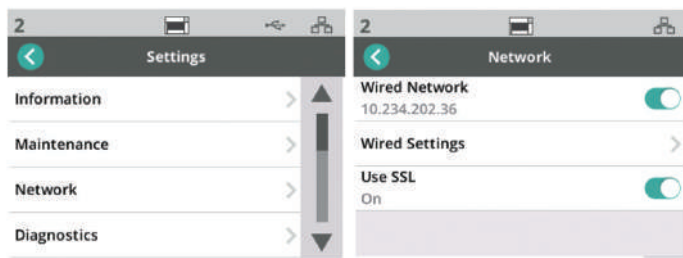

## スリーブスキャン

破損しやすいデリケートな原稿、非常に小さいサイズの原稿など、通常のフィーダーからの給紙が困難なドキュメントは、透明スリーブ内に入れることで安全にスキャンすることができます。S2085f、S3000 シリーズでは、スリーブ内に入れられた複数の原稿を個別に識別することができます。



## 接続方式：選べるインターフェース

標準的なモデルでは USB 3.2 Gen 1 × 1 (USB 2.0/3.0 互換) をサポート。ネットワーク対応モデルでは 10/100/1000 イーサネット接続をサポートする他、WiFi 対応モデルでは 802.11 b/g/n に対応しています。スキャナー設置場所やスキャン用途に応じて接続方式を柔軟に選択できます。



## 給紙方式：エレベータ式給紙トレイ・ガイド給紙

大量のスキャン処理を安定して行うには、一枚ずつ原稿を正確に送り出す給紙機能が重要です。上位機種にはエレベーター給紙を採用し、数百枚の原稿を一度にセットしても、給紙トレイをエレベーターでリフトアップして正確な給紙動作を実現しています。ワークグループ向けのモデルでは、セットされた原稿サイズに合わせてガイドを合わせ、加えて自動的に原稿の先端を揃えるアクティブフィードテクノロジーにより、給紙トラブルを防止します。



## 搬送機能：ラウンド / ストレートパス

多くのモデルにおいて 2 種類の原稿搬送方式を利用することができます。一般的な定型サイズの原稿をまとめて連続スキャンを行うときはラウンドパスを使用します。ラウンドパスに適さない厚みある原稿、長尺の原稿などをスキャンするときは、本体背面を開いてストレートパスを利用して原稿を搬送できます。





## インラクティブオペレーターパネル (OCP)

本体に搭載された大型 LCD 画面のインラクティブオペレーターパネルにより、接続された PC との間を行き来することなく、スキャナー本体の前でほとんどの操作を行うことができます。

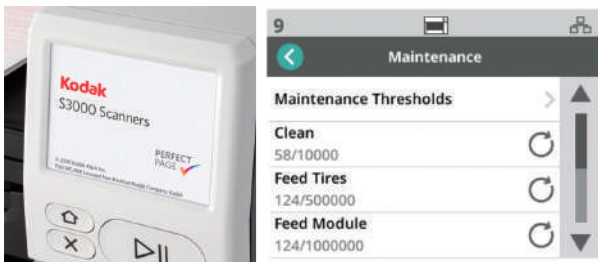

## 2 光源によるクリアなイメージ処理

ランプを片面あたり 2 本 (両面で 4 本) 搭載し、2 方向から書類を照射することで折れやシワによる影を軽減し、読みやすいクリアなイメージを生成します。



ランプ1方向の場合



ランプ2方向の場合

## Linux 対応

Windows 用の TWAIN ドライバと ISIS ドライバが製品に同梱されていますが、デパートメンタルおよびワークグループスキャナーには Linux 環境用のスキャナードライバもご用意しています。

Linux 用のドライバはホームページからダウンロードが可能です。詳しくはホームページから各製品の詳細を参照ください。

<https://www.alarisworld.com/ja-jp>

## 混在スキャン

スキャン前に行う書類の仕分け作業は、イメージ化の大きなウェイトを占めています。

コダックドキュメントスキャナーは、こうした手作業を最小限にするために数多くの技術を採用。コダックなら用紙のサイズや厚さによっても仕分けする必要がありません。



## 色分け仕分け不要

用紙の色と文字とのコントラスト、濃度を文書ごとに認識して、しきい値を自動設定しているため、異なる色の用紙が混在している状態でスキャンしても、それぞれに最適なイメージを得ることができます。用紙の色別に行う仕分け作業も不要。前作業がグンと楽になります。



## どんな形状の用紙もスキャン

優れた用紙の搬送技術によって、クシャクシャになった書類や切り抜き記事のような不定形書類、長尺書類などをフィーダで給紙できます。またフラットベッドスキャナーを使用することで、書籍のような製本された書類や傷みの激しい書類もスキャン可能。書類の条件を選ばない優れた対応力で、スタッフの業務を支えます。



クシャクシャの書類



切り抜きなど不定形な書類



長尺原稿



書籍 (フラットベッドスキャナー)

## OCR の認識率もアップ

傾き修正・黒枠消し・ノイズ除去などの修正をスキャナー側で自動的に実行します。そのため、スキャン後に PC 上でイメージごとに修正を行う場合と比べて作業時間を大幅に短縮。しかも、スキャナー側で自動修正した方が OCR の文字認識精度が高いという結果が得られています。

### 読み飛ばしによる再スキャン防止

静電気などが原因で、書類が重なったままスキャンされることがあります。この“読み飛ばし”が生じると、そのデータだけが欠けてしまい、スキャンし直さなければなりません。コダックは、この読み飛ばしによるロスを最小限に抑えるために、独自のセンサーをスキャナー内部に装備。書類の重送を検知すると直ちにスキャン作業を停止します。無駄な時間と労力を省き、安心して作業できます。

### 書類へのダメージを最小限に

インテリジェント ドキュメント プロテクションは、超音波重送検知技術を拡張した機能で、重送スキャンによる書類破れを未然に防ぎます。添付紙がのりやテープで留められたままの書類をスキャンしても、それを検知してスキャンを即時停止するので、書類にかかるダメージを最小限に抑えることができます。

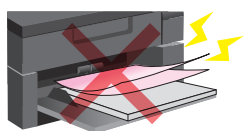

### 目的別の再スキャンを減らす

OCR で文字を認識するために白黒で、文字色やマーカーなど色を識別するためにカラーで、といった具合に、用途に応じてカラー、グレースケール、白黒のイメージを切り替えてスキャンすると、同じ書類を何度もスキャンする手間が生じます。その無駄な作業を省くために、コダックドキュメントスキャナーは、同時に2種類のイメージ（「カラー＋白黒」もしくは「グレースケール＋白黒」）を出力することが可能です。再スキャンを減らすことで、作業効率を大きく向上させます。



# スキャナー選択ガイド

		Professional A3 対応モデル					
書類サイズ		A3	A3	A3	A3	A3	A3
製品名称 / 主な機能		<b>i5850</b>	<b>i5650</b>	<b>i5250</b>	<b>i4850</b>	<b>i4650</b>	<b>i4250</b>
CAT (製品型番)		1615962	1207844	1524677	1738764	1176031	1681006
本体価格		¥9,350,000 (税込 ¥10,285,000)	¥5,720,000 (税込 ¥6,292,000)	¥3,630,000 (税込 ¥3,993,000)	¥3,000,000 (税込 ¥3,300,000)	¥2,400,000 (税込 ¥2,640,000)	¥1,375,000 (税込 ¥1,512,500)
掲載ページ		p6	p6	p6	p8	p8	p8
読み取り速度*5	白黒 200dpi / 300dpi	210	180	150	160	145	110
	カラー 200dpi / 300dpi	210	180	150	160	145	110
インターフェース		USB	USB	USB	USB	USB	USB
簡単セットアップ							
無償保証期間 保守対応	無償保証	1年	1年	1年	1年	1年	1年
	保守対応	オンサイト修理	オンサイト修理	オンサイト修理	オンサイト修理	オンサイト修理	オンサイト修理
ユーザー交換消耗品 対応可否	フィダーローラ	○	○	○	○	○	○
	イメージングガイド	○	○	○	○	○	○
イメージ処理と 給紙・搬送仕様	パーフェクトページ	○	○	○	○	○	○
	画像処理ボード内蔵	○	○	○	△	△	△
	エレベーター式給紙トレイ	○	○	○	○	○	○
	給紙トレイ積載枚数	750	750	750	500	500	500
	搬送タイプ	ADF (ラウンド / ストレートパス)	ADF (ラウンド / ストレートパス)	ADF (ラウンド / ストレートパス)	ADF (ラウンド / ストレートパス)	ADF (ラウンド / ストレートパス)	ADF (ラウンド / ストレートパス)
	重送検知	○	○	○	○	○	○
	金属検知	○	○	○	○	○	○
	排紙コントロール	○	○	○	○	○	○
オプション	フラットベッド	A3	A3	A3	A3	A3	A3
	印字オプション	表面 (フリ) 裏面 (ポスト)	表面 (フリ) 裏面 (ポスト)	表面 (フリ) 裏面 (ポスト)	表面 (フリ)	表面 (フリ)	表面 (フリ)
スキャン アプリケーション	スマートタッチ				○	○	○
	CPS リミテッドエディション				○	○	○
	製品版 CPS グループ	G	F	E	E	E	DX
CPS 価格	1年	¥1,450,000 (税込 ¥1,595,000)	¥1,100,000 (税込 ¥1,210,000)	¥680,000 (税込 ¥748,000)	¥680,000 (税込 ¥748,000)	¥680,000 (税込 ¥748,000)	¥460,000 (税込 ¥506,000)
	3年	¥1,860,000 (税込 ¥2,046,000)	¥1,400,000 (税込 ¥1,540,000)	¥780,000 (税込 ¥858,000)	¥780,000 (税込 ¥858,000)	¥780,000 (税込 ¥858,000)	¥520,000 (税込 ¥572,000)
	5年	¥2,000,000 (税込 ¥2,200,000)	¥1,500,000 (税込 ¥1,650,000)	¥830,000 (税込 ¥913,000)	¥830,000 (税込 ¥913,000)	¥830,000 (税込 ¥913,000)	¥550,000 (税込 ¥605,000)

\*1 ネットワーク上にホスト PC が必要 / Web API サポート

\*2 ホスト PC が必要 (WiFi 利用時) / ネットワーク上にホスト PC が必要 (有線 LAN 使用時) / Web API サポート

\*3 ホスト PC 不要 (OS 内蔵)

\*4 スキャン仕様を予め QR コード化したセットアップシートをスキャンすることでセットアップ作業を自動化

\*5 読み取り速度は、ドライバの設定内容、使用するアプリケーションソフトウェア、OS、PC により変動することがあります。



## Standard A3 対応モデル

A3	A3	A3	A3	A3	A3
<b>S3140Max</b>	<b>S3120Max</b>	<b>S3100f</b>	<b>S3100</b>	<b>S3060f</b>	<b>S3060</b>
8009441	8009433	8001851	8001802	8001745	8001711
¥1,278,000 (税込 ¥1,405,800)	¥929,000 (税込 ¥1,021,900)	¥697,000 (税込 ¥766,700)	¥638,000 (税込 ¥701,800)	¥522,000 (税込 ¥574,200)	¥464,000 (税込 ¥510,400)
p12	p12	p12	p12	p12	p12
140	120	100	100	60	60
140	120	100	100	60	60
USB / 有線 LAN * 1	USB / 有線 LAN * 1	USB / 有線 LAN * 1	USB / 有線 LAN * 1	USB / 有線 LAN * 1	USB / 有線 LAN * 1
* 4	* 4	* 4	* 4	* 4	* 4
1 年	1 年	3 年	3 年	3 年	3 年
オンサイト修理	オンサイト修理	代替機交換方式	代替機交換方式	代替機交換方式	代替機交換方式
○	○	○	○	○	○
○	○	○	○	○	○
○	○	○	○	○	○
○	○	○	○	○	○
500	500	300	300	300	300
ADF (ラウンド/ストレートパス)	ADF (ラウンド/ストレートパス)	ADF (ラウンド/ストレートパス) + 原稿固定 (A4)	ADF (ラウンド/ストレートパス)	ADF (ラウンド/ストレートパス) + 原稿固定 (A4)	ADF (ラウンド/ストレートパス)
○	○	○	○	○	○
○	○	○	○	○	○
A3	A3	A3	A3	A3	A3
裏面 (ポスト)	裏面 (ポスト)	裏面 (ポスト)	裏面 (ポスト)	裏面 (ポスト)	裏面 (ポスト)
○	○	○	○	○	○
○	○	○	○	○	○
DX	D	C	C	C	C
¥460,000 (税込 ¥506,000)	¥280,000 (税込 ¥308,000)	¥180,000 (税込 ¥198,000)	¥180,000 (税込 ¥198,000)	¥180,000 (税込 ¥198,000)	¥180,000 (税込 ¥198,000)
¥520,000 (税込 ¥572,000)	¥314,000 (税込 ¥345,400)	¥214,000 (税込 ¥235,400)	¥214,000 (税込 ¥235,400)	¥214,000 (税込 ¥235,400)	¥214,000 (税込 ¥235,400)
¥550,000 (税込 ¥605,000)	¥330,000 (税込 ¥363,000)	¥230,000 (税込 ¥253,000)	¥230,000 (税込 ¥253,000)	¥230,000 (税込 ¥253,000)	¥230,000 (税込 ¥253,000)

# スキャナー選択ガイド

		Standard A4 対応モデル			
書類サイズ		A4	A4	A4	A4
製品名称 / 主な機能		<b>S2085f</b>	<b>S2080w</b>	<b>S2060w</b>	<b>S2070</b>
CAT (製品型番)		8001703	1015189	1015114	1015049
本体価格		¥348,000 (税込 ¥382,800)	¥214,000 (税込 ¥235,400)	¥154,000 (税込 ¥169,400)	¥143,000 (税込 ¥157,300)
掲載ページ		p15	p16	p16	p17
読み取り速度	白黒 200dpi / 300dpi	85	80	60	70
	カラー 200dpi / 300dpi	85	80	60	70
インターフェース		USB/有線 LAN * 1	USB/WiFi/有線 LAN * 2	USB/WiFi/有線 LAN * 2	USB
簡単セットアップ		* 4	* 4	* 4	* 4
無償保証期間 保守対応	無償保証	3年	3年	3年	3年
	保守対応	代替機交換方式	代替機交換方式	代替機交換方式	代替機交換方式
ユーザー交換消耗品 対応可否	フィダーローラ	○	○	○	○
	イメージングガイド				
イメージ処理と 給紙・搬送仕様	パーフェクトページ	○	○	○	○
	画像処理ボード内蔵		○	○	○
	エレベーター式給紙トレイ	○			
	給紙トレイ積載枚数	300	80	80	80
	搬送タイプ	ADF (ラウンド / ストレートパス) + 原稿固定 (A4)	ADF (ストレートパス)	ADF (ストレートパス)	ADF (ストレートパス)
	重送検知	○	○	○	○
	金属検知				
	排紙コントロール	○	○	○	○
オプション	フラットベッド	A3	A3/A4 (リーガル) / パスポート	A3/A4 (リーガル) / パスポート	A3/A4 (リーガル) / パスポート
	印字オプション	裏面 (ポスト)			
スキャン アプリケーション	スマートタッチ	○	○	○	○
	CPS リミテッドエディション	○	○	○	○
	製品版 CPS グループ	B	B	A	A
CPS 価格	1年	¥98,000 (税込 ¥107,800)	¥98,000 (税込 ¥107,800)	¥68,000 (税込 ¥74,800)	¥68,000 (税込 ¥74,800)
	3年	¥132,000 (税込 ¥145,200)	¥132,000 (税込 ¥145,200)	¥83,000 (税込 ¥91,300)	¥83,000 (税込 ¥91,300)
	5年	¥148,000 (税込 ¥162,800)	¥148,000 (税込 ¥162,800)	¥89,000 (税込 ¥97,900)	¥89,000 (税込 ¥97,900)

\*1 ネットワーク上にホスト PC が必要 / Web API サポート

\*2 ホスト PC が必要 (WiFi 利用時) / ネットワーク上にホスト PC が必要 (有線 LAN 使用時) / Web API サポート

\*3 ホスト PC 不要 (OS 内蔵)

\*4 スキャン仕様を予め QR コード化したセットアップシートをスキャンすることでセットアップ作業を自動化

\*5 読み取り速度は、ドライバの設定内容、使用するアプリケーション ソフトウェア、OS、PC により変動することがあります。

		Entry A4 対応モデル		
A4	A4	A4	A4	A4
<b>S2050</b>	<b>ScanStation730EX Plus</b>	<b>E1040</b>	<b>E1030</b>	<b>ScanMate i940</b>
1014968	1060094	8011892	8011876	1960988
¥107,000 (税込 ¥117,700)	¥330,000 (税込 ¥363,000)	¥82,000 (税込 ¥90,200)	¥64,000 (税込 ¥70,400)	¥33,000 (税込 ¥36,300)
p17	p16	p20	p20	p20
50	70	40	30	20 / 18
50	60 / 40	40	30	15 / 9
USB	有線 LAN * 3	USB	USB	USB
* 4				
3年	1年	3年	3年	1年
代替機交換方式	代替機交換方式	代替機交換方式	代替機交換方式	代替機交換方式
○	○	○	○	○
○	△	○	○	○
○	○			
80	75	80	80	20
ADF(ストレートパス)	ADF(ストレートパス)	ADF(ストレートパス)	ADF(ストレートパス)	ADF(ストレートパス)
○	○	○	○	
○				
A3/A4 (リーガル) / パスポート	A3/A4 (リーガル)	A4 (リーガル)	A4 (リーガル)	
○		○	○	○
○		○	○	○
A		A	A	A
¥68,000 (税込 ¥74,800)		¥68,000 (税込 ¥74,800)	¥68,000 (税込 ¥74,800)	¥68,000 (税込 ¥74,800)
¥83,000 (税込 ¥91,300)		¥83,000 (税込 ¥91,300)	¥83,000 (税込 ¥91,300)	¥83,000 (税込 ¥91,300)
¥89,000 (税込 ¥97,900)		¥89,000 (税込 ¥97,900)	¥89,000 (税込 ¥97,900)	¥89,000 (税込 ¥97,900)



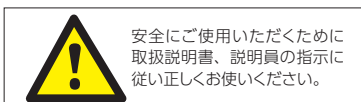

安全にご使用いただくために  
取扱説明書、説明員の指示に  
従い正しくお使いください。

- 詳しい動作環境、仕様等は弊社担当者にお問い合わせください。
- 仕様および外観は改良のため予告なく変更される場合があります。
- 本書で使用されている図や表現方法は説明用のもので、実際のものとなる場合があります。



- ・Microsoft、Windows、SharePoint は、米国 Microsoft Corporation の、米国、日本およびその他の国における登録商標または商標です。
- ・ISIS は、EMC Corporation の米国における登録商標です。
- ・その他、記載されている製品名などの固有名詞は、各社の商標または登録商標です。

© 2024 Kodak Alaris Inc

その他、記載の商品名、社名等は、各社商標または登録商標です。

※このカタログの記載内容は、2024年3月現在のものです。

CAT 6216204

# Kodak alaris

## コダック アラリス ジャパン株式会社

インフォメーション マネジメント事業本部

公式サイト：<https://www.kodakalaris.co.jp/business/>

ソリューションサイト：<http://kodakalaris.scan-at-work.com/>

〒101-0062 東京都千代田区神田駿河台 2-9 KDX 御茶ノ水ビル TEL03-5577-1380 FAX03-5577-1333  
〒532-0004 大阪市淀川区西宮原 2-7-38 新大阪西浦ビル 4F TEL06-6152-6152 FAX06-6393-5312

